



www.vdo.com

# CDD718UB-BU

## CD RADIO / USB MP3 / WMA / DAB / DAB+ / DMB / Bluetooth® 12V

### OWNER'S MANUAL



RADIO DATA SYSTEM



WORLDWIDE TUNER



CD / MP3 / WMA



Bluetooth®



LOUDNESS CONTROL



LOGIC ON LOGIC OFF



DIGITAL AUDIO BROADCASTING



BACKUP MEMORY



USB CONNECT



AUX IN

## Safety Information

### ■ Safety Information

#### ► PRECAUTIONS

- Use only in a 12-volt DC negative-ground electrical system.
- Disconnect the vehicle's negative battery terminal while mounting and connecting the unit.
- When replacing the fuse, be sure to use one with an identical amperage rating. Using a fuse with a higher amperage rating may cause serious damage to the unit.
- DO NOT attempt to disassemble the unit. Laser beams from the optical pickup are dangerous to the eyes.
- Make sure that pins or other foreign objects do not get inside the unit, they may cause malfunctions, or create safety hazards such as electrical shock or laser beam exposure.
- If you have parked the car for a long time in hot or cold weather, wait until the temperature in the car becomes normal before operating the unit.
- Keep the volume at a level you can hear outside warning sounds (horns sirens, etc.).

#### CD Notes

- Playing a defective or dusty CD can cause dropouts in sound.
- Hold CDs as illustrated.
- Do not touch the unlabeled side.
- Do not attach any seal, label or data protection sheet to either side of a disc.
- Do not expose a CD to direct sunlight or excessive heat.
- Wipe a dirty CD from the center outward with a cleaning cloth.
- Never use solvents such as benzine or alcohol.
- This unit cannot play 3-inch (8 cm) CDs. NEVER insert a 3-inch CD contained in the adapter or an irregularly shaped CD. The unit may not be able to eject it, resulting in a malfunction.
- Discs cannot have foreign bodies, the damage caused by the disc with foreign bodies does not belong to the warranty scope.

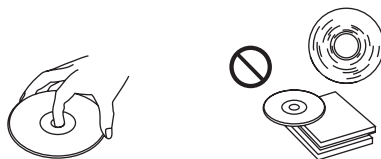

#### Before Operation

- Do not raise the volume level too much, as this will block outside sounds, making driving dangerous. Stop the car before performing any complicated operation.

#### ► CAUTION

- DO NOT open covers and do not repair yourself. Consult the dealer or an experienced technician for help.

\* In addition to ordinary CDs, this unit can playback CD - R or CD - RW, MP3.



Note:

The system just supports the English and number display, not all kinds of letters are compatible with the unit.

■ Panel Controls

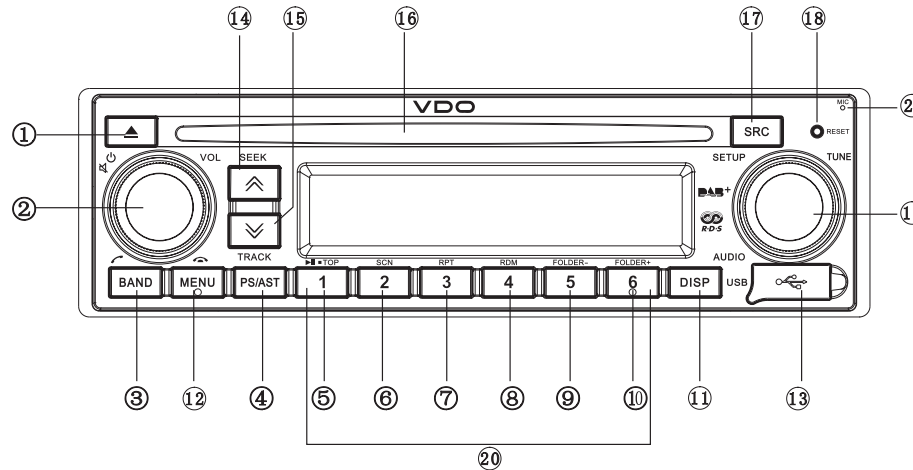

- |   |  |  |
|---|--|--|
| <p>(1) Disc eject</p> <p>(2) Rotate to adjust volume<br/>Radio: Mute<br/>CD/MP3: Pause<br/>Hold it to power off</p> <p>(3) Band select</p> <p>(4) 1-6 preset<br/>Automatically search and save station</p> <p>(5) Channel 1/Play/Stop/Top</p> <p>(6) Channel 2/SCN</p> <p>(7) Channel 3/RPT</p> <p>(8) Channel 4/RDM</p> <p>(9) Channel 5/FOLDER-</p> <p>(10) Channel 6/FOLDER+</p> | <p>(11) Display play time and clock in the CD state.<br/>The LCD will display the ID3 TAG information recycle: file name/folder name/ ID3 TAG/system time in the MP3 state. Display PTY info and system time in the Radio state.</p> <p>(12) Menu select</p> <p>(13) USB connector</p> <p>(14) Seek+/Select the next track</p> <p>(15) Seek-/Select the previous track</p> <p>(16) Disc slot</p> <p>(17) SRC button<br/>Radio<br/>Disc (when disc is in)</p> | <p>USB (when USB inserted)<br/>AUX IN</p> <p>(18) Reset hole</p> <p>(19) Press to select VOL/BAS/TRE/BAL/LOUD/FAD/AF/TA/PTY, rotate VOL knob to adjust RADIO: Rotate to adjust radio tune CD /MP3: Rotate to select the previous/next track</p> <p>(20) 1-6 preset:<br/>Press to tune in a preset station. Hold for more than 2 seconds to store a desired station.</p> <p>(21) Microphone</p> |
|---|--|--|

## Operate Guide

### ■ Operate Guide

#### Disc Load / Eject

Load: Insert the disc into the slot.

Eject: Press ▲ to eject the disc.

#### Band Mode

Press the button to change bands:

FM1 → FM2 → FM3 → MW1 → MW2 → LW.

#### SRC

Press the [SRC] button to switch between and select available sources, the mode as follows:  
TUNER->CD/MP3/USB->AUX->DAB.

#### Auto Memory Store(Radio mode)

Press the [PS/AST] button to scan the preset stations 1-6 for 10 seconds each.

Hold the [PS/AST] button more than 2 seconds, the strongest available stations will be automatically saved in the memory of preset button 1-6.

#### Seek Mode

Disc/USB playback: Press the ⏮ / ⏪ to select the next or previous track.

Hold the ⏮ / ⏪ to enter fast forward or reverse back mode.

#### EQ Loud Mode

Press the [TUNE] Knob and rotate to select sound effect EQ OFF → POP → ROCK → CLASSIC → JAZZ → CUSTOM.

Press the [TUNE] button and press

⏮ / ⏪ to select BAS/TRE, rotate the [TUNE] knob to adjust value.

#### Clock Setting

If RDS clock (CT) doesn't work, you can adjust manually the Clock time.

Long press the [DISP] button to set the time.

Select [CLOCK] with the search buttons

⏮ / ⏪.

Press [TUNE] knob and rotate it to adjust the hours.

Press [TUNE] knob and rotate it to adjust the minutes.

Press the [TUNE] knob to exit the clock setting.

#### System Setting

On the radio source hold the [DISP] to enter the system setup menu, press the ⏮ / ⏪ to select: TA → TA RETUN → AF → REG → CT → DX/LO → ST/MONO → CLOCK → 12/24H → BEEP → SWRC SET → LOGIC → AREA SET, and rotate the [TUNE] to setting.

BEEP setting: The beep tone feature allows the selection of an audible beep tone to be heard each time the menu is accessed.

SWRC setting: Rotate the [TUNE] knob to select ON or OFF.

DX/LO setting: Rotate the [TUNE] knob to select DX or LO.

CT setting: Rotate the [TUNE] knob to select ON or OFF.

REG setting: Rotate the [TUNE] knob to select ON or OFF.

AF setting: Rotate the [TUNE] knob to select ON or OFF.

TA RETUN setting: Rotate the [TUNE] knob to select RETUNE S or L. Setting for "L", Auto search the TA time space for 180 sec, Setting for "S", auto search the TA time space for 45 sec.

TA setting: Rotate [TUNE] knob to select ON or OFF.

AREA SEL setting: Rotate the [TUNE] knob to select USA, EUROPE, NORTH AFRICA, ASIA, JAPAN.

LOGIC ON/OFF: Logic ON to limit the use of the set to one hour when the car ignition is switched off. Logic OFF to prevent the set from turning on when the car ignition is switched off.

SCROLL setting(CD SRC): Rotate the [TUNE] knob to select ON or OFF.

## Sound Setting

### MP3 Track Search

CD/MP3 mode:

Press the [MENU] button to select "TRACK SCH" mode, and press the [TUNE] knob to enter searching mode. Then rotate and press the [TUNE] knob to select a track number which you want, then press the [TUNE] knob to confirm.

### RDS(PTY SEEK)

Only the radio region is Europe and on the FM the PTY can be searched. Press the [MENU] button to enter PTY function, rotate the [TUNE] knob to display the program types, and press [TUNE] to select the desired.



Note:

If radio region isn't Europe, RDS and DAB FMLK won't display.

### ■ Sound Setting

Press the [TUNE] knob to enter sound effect setting mode. First press shows current EQ. Rotate the [TUNE] knob to changes BEAT EQ in this order:

EQ OFF -> POP -> ROCK -> CLASSIC -> JAZZ -> CUSTOM

Rotate the [TUNE] knob to select CUSTOM, and press the knob, then press the / button to select: BAS-G -> TRE-G, rotate the knob to select a value.

BAS-G / TRE-G: (-7)- (+7)

Press the [TUNE] button, and press / button to select USER preset:

BALANCE -> FADER -> LOUD, rotate the [TUNE] knob to select a value.

BALANCE: LEFT 1-7->CENTER->RIGHT 1-7

FADER: FRONT 1-7->CENTER->REAR 1-7

LOUD: ON/OFF

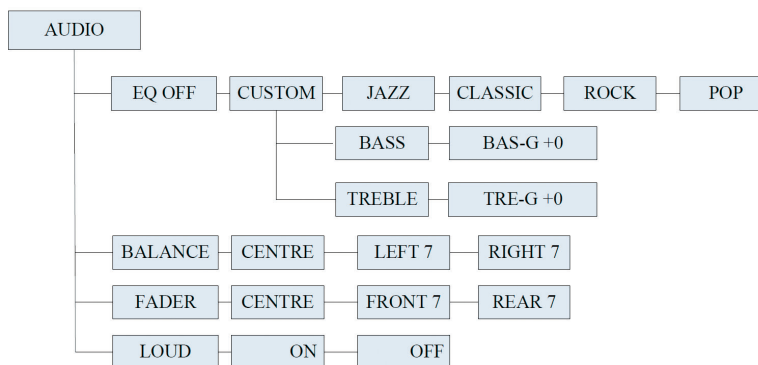

## System Setting Item List

### ■ System Setting Item List

Radio region: Europe			
Radio source	DAB source	CD source	BT source
<p>SETUP</p> <ul style="list-style-type: none"> <li>TA <input type="checkbox"/> ON <input type="checkbox"/> OFF <input type="checkbox"/></li> <li>TA RETURN <input type="checkbox"/> RETUNE L <input type="checkbox"/> RETUNE S <input type="checkbox"/></li> <li>AF <input type="checkbox"/> ON <input type="checkbox"/> OFF <input type="checkbox"/></li> <li>REG <input type="checkbox"/> ON <input type="checkbox"/> OFF <input type="checkbox"/></li> <li>CT <input type="checkbox"/> ON <input type="checkbox"/> OFF <input type="checkbox"/></li> <li>DXLO <input type="checkbox"/> DX <input type="checkbox"/> LO <input type="checkbox"/></li> <li>ST/MONO <input type="checkbox"/> STEREO <input type="checkbox"/> MONO <input type="checkbox"/></li> <li>CLOCK <input type="checkbox"/> __:00 <input type="checkbox"/> 00:__</li> <li>12/24H <input type="checkbox"/> 24HOURS <input type="checkbox"/> 12HOURS <input type="checkbox"/></li> <li>BEEP <input type="checkbox"/> ON <input type="checkbox"/> OFF <input type="checkbox"/></li> <li>SWC SET <input type="checkbox"/> ON <input type="checkbox"/> OFF <input type="checkbox"/></li> <li>LOGIC <input type="checkbox"/> ON <input type="checkbox"/> OFF <input type="checkbox"/></li> <li>AREA SET <input type="checkbox"/> EUROPE <input type="checkbox"/> USA <input type="checkbox"/> ASIA <input type="checkbox"/> JAPAN <input type="checkbox"/></li> </ul>	<p>SETUP</p> <ul style="list-style-type: none"> <li>TA <input type="checkbox"/> ON <input type="checkbox"/> OFF <input type="checkbox"/></li> <li>DAB FMLK <input type="checkbox"/> ON <input type="checkbox"/> OFF <input type="checkbox"/></li> <li>DAB LBND <input type="checkbox"/> ON <input type="checkbox"/> OFF <input type="checkbox"/></li> <li>DAB ANT <input type="checkbox"/> ACTIVE <input type="checkbox"/> PASSIVE <input type="checkbox"/></li> <li>CLOCK <input type="checkbox"/> __:00 <input type="checkbox"/> 00:__</li> <li>12/24H <input type="checkbox"/> 24HOURS <input type="checkbox"/> 12HOURS <input type="checkbox"/></li> <li>BEEP <input type="checkbox"/> ON <input type="checkbox"/> OFF <input type="checkbox"/></li> <li>SWC SET <input type="checkbox"/> ON <input type="checkbox"/> OFF <input type="checkbox"/></li> <li>LOGIC <input type="checkbox"/> ON <input type="checkbox"/> OFF <input type="checkbox"/></li> </ul>	<p>SETUP</p> <ul style="list-style-type: none"> <li>TA <input type="checkbox"/> ON <input type="checkbox"/> OFF <input type="checkbox"/></li> <li>SCROLL <input type="checkbox"/> ON <input type="checkbox"/> OFF <input type="checkbox"/></li> <li>CLOCK <input type="checkbox"/> __:00 <input type="checkbox"/> 00:__</li> <li>12/24H <input type="checkbox"/> 24HOURS <input type="checkbox"/> 12HOURS <input type="checkbox"/></li> <li>BEEP <input type="checkbox"/> ON <input type="checkbox"/> OFF <input type="checkbox"/></li> <li>SWC SET <input type="checkbox"/> ON <input type="checkbox"/> OFF <input type="checkbox"/></li> <li>LOGIC <input type="checkbox"/> ON <input type="checkbox"/> OFF <input type="checkbox"/></li> </ul>	<p>SETUP</p> <ul style="list-style-type: none"> <li>TA <input type="checkbox"/> ON <input type="checkbox"/> OFF <input type="checkbox"/></li> <li>MIC SEL <input type="checkbox"/> INTERNAL <input type="checkbox"/> EXTERNAL <input type="checkbox"/></li> <li>AUTO CON <input type="checkbox"/> ON <input type="checkbox"/> OFF <input type="checkbox"/></li> <li>CLOCK <input type="checkbox"/> __:00 <input type="checkbox"/> 00:__</li> <li>12/24H <input type="checkbox"/> 24HOURS <input type="checkbox"/> 12HOURS <input type="checkbox"/></li> <li>BEEP <input type="checkbox"/> ON <input type="checkbox"/> OFF <input type="checkbox"/></li> <li>SWC SET <input type="checkbox"/> ON <input type="checkbox"/> OFF <input type="checkbox"/></li> <li>LOGIC <input type="checkbox"/> ON <input type="checkbox"/> OFF <input type="checkbox"/></li> </ul>
Radio region: USA/Asia/Japan			
Radio source	DAB source	CD source	BT source
<p>SETUP</p> <ul style="list-style-type: none"> <li>DXLO <input type="checkbox"/> DX <input type="checkbox"/> LO <input type="checkbox"/></li> <li>ST/MONO <input type="checkbox"/> STEREO <input type="checkbox"/> MONO <input type="checkbox"/></li> <li>CLOCK <input type="checkbox"/> __:00 <input type="checkbox"/> 00:__</li> <li>12/24H <input type="checkbox"/> 24HOURS <input type="checkbox"/> 12HOURS <input type="checkbox"/></li> <li>BEEP <input type="checkbox"/> ON <input type="checkbox"/> OFF <input type="checkbox"/></li> <li>SWC SET <input type="checkbox"/> ON <input type="checkbox"/> OFF <input type="checkbox"/></li> <li>LOGIC <input type="checkbox"/> ON <input type="checkbox"/> OFF <input type="checkbox"/></li> <li>AREA SET <input type="checkbox"/> EUROPE <input type="checkbox"/> USA <input type="checkbox"/> ASIA <input type="checkbox"/> JAPAN <input type="checkbox"/></li> </ul>	<p>SETUP</p> <ul style="list-style-type: none"> <li>DAB LBND <input type="checkbox"/> ON <input type="checkbox"/> OFF <input type="checkbox"/></li> <li>DAB ANT <input type="checkbox"/> ACTIVE <input type="checkbox"/> PASSIVE <input type="checkbox"/></li> <li>CLOCK <input type="checkbox"/> __:00 <input type="checkbox"/> 00:__</li> <li>12/24H <input type="checkbox"/> 24HOURS <input type="checkbox"/> 12HOURS <input type="checkbox"/></li> <li>BEEP <input type="checkbox"/> ON <input type="checkbox"/> OFF <input type="checkbox"/></li> <li>SWC SET <input type="checkbox"/> ON <input type="checkbox"/> OFF <input type="checkbox"/></li> <li>LOGIC <input type="checkbox"/> ON <input type="checkbox"/> OFF <input type="checkbox"/></li> </ul>	<p>SETUP</p> <ul style="list-style-type: none"> <li>SCROLL <input type="checkbox"/> ON <input type="checkbox"/> OFF <input type="checkbox"/></li> <li>CLOCK <input type="checkbox"/> __:00 <input type="checkbox"/> 00:__</li> <li>12/24H <input type="checkbox"/> 24HOURS <input type="checkbox"/> 12HOURS <input type="checkbox"/></li> <li>BEEP <input type="checkbox"/> ON <input type="checkbox"/> OFF <input type="checkbox"/></li> <li>SWC SET <input type="checkbox"/> ON <input type="checkbox"/> OFF <input type="checkbox"/></li> <li>LOGIC <input type="checkbox"/> ON <input type="checkbox"/> OFF <input type="checkbox"/></li> </ul>	<p>SETUP</p> <ul style="list-style-type: none"> <li>MIC SEL <input type="checkbox"/> INTERNAL <input type="checkbox"/> EXTERNAL <input type="checkbox"/></li> <li>AUTO CON <input type="checkbox"/> ON <input type="checkbox"/> OFF <input type="checkbox"/></li> <li>CLOCK <input type="checkbox"/> __:00 <input type="checkbox"/> 00:__</li> <li>12/24H <input type="checkbox"/> 24HOURS <input type="checkbox"/> 12HOURS <input type="checkbox"/></li> <li>BEEP <input type="checkbox"/> ON <input type="checkbox"/> OFF <input type="checkbox"/></li> <li>SWC SET <input type="checkbox"/> ON <input type="checkbox"/> OFF <input type="checkbox"/></li> <li>LOGIC <input type="checkbox"/> ON <input type="checkbox"/> OFF <input type="checkbox"/></li> </ul>

## ■ USB MP3/WMA Overview

### Note on MP3

- MP3 is short for MPEG Audio Layer 3 and refers to an audio compression technology standard.
- This product allows playback of MP3 files on CD-ROM, CD-R or CD-RW discs.
- The unit can read MP3 files written in the format compliant with ISO 9660.
- However it does not support the MP3 data written by the method of packet write.
- The unit can not read an MP3 file that has a file extension other than “.mp3”.
- If you play a non-MP3 file that has the “.mp3” extension, you may hear some noise.
- In this manual, we refer to what are called “MP3 file” and “folder “ in PC terminology as “track” and “Album,” respectively.
- Maximum number of directory level is 8, including the root directory. Maximum number of files and folders per disc is 256.
- The unit may not play tracks in the order of Track numbers.
- The unit plays only the audio tracks if a disc contains both audio tracks and MP3 files.
- When playing a disc of 8kbps or VBR\*, the elapsed playing time in the display window will not be correct and also the intro play may not function properly. \*VBR: Variable Bit Rate

### Note on creating your own CD-Rs or CD-RWs containing MP3 files

- To enjoy high quality sound, we recommend converting to MP3 files with a sampling frequency of 44.1 kHz and a fixed bit rate of 128 kbps.
- DO NOT store more than 256 MP3 files per disc.
- For ISO 9660 -compliant format, the maximum allowable depth of nested folders is 8, including the root directory (folder).
- When CD-R disc is used, playback is possible only for discs which have been finalized.
- Make sure that when MP3 CD-R or CD-RW is burned that it is formatted as a data disc and NOT as an audio disc.
- You should not write non-MP3 files or unneeded folders along with MP3 files on the disc otherwise it takes a long time until the unit starts to play MP3 files.
- With some CD-R or CD-RW media, data may not be properly written depending on their manufacturing quality.

In this case, data may not be reproduced correctly. High quality CD-R or CD-RW disc is recommended.

- Up to 16 characters are displayed for the name of an Album or a Track. ID3 TAG version 1.x is required.
- Note that the unit may not play Track in the order that you wrote them to the disc.

### USB Notes

USB functions (flash memory type) MP3 music play.

- (1) USB flash memory 2 in 1 support.
- (2) FAT 12/FAT 16/FAT 32 format supported.
- (3) File name: 64 byte/dir name: 64 byte/tag name: 30 byte.
- (4) Tag (id3 tag ver 2.0)  
- title/artist/album: 32 byte support.
- (5) USB 1.1 support, USB 2.0 support (For 2.0, speed performance is as USB 1.1).
- (6) Not all USB devices are compatible with the unit.
- (7) USB connector is support maximum work power with 500 mA.

## Bluetooth Operations

### ■ Bluetooth Operations

The Bluetooth allows you to utilize your car's built-in audio system for wireless mobile phone or music handsfree communication. Some Bluetooth mobile phones have the audio features, and some portable audio players support Bluetooth feature. This system can play audio data stored in a Bluetooth audio device. The car stereo with Bluetooth will be able to retrieve phonebook contacts, received call, dialed call, missed call, incoming calls, outgoing call and listen to music.

#### Notes:

- Do not leave the microphone of Bluetooth handsfree in the places with wind passing such as air outlet of the air conditioner, etc. This may cause a malfunction.
- If leave it in the places subjected to direct sun, high temperature can cause distortion, discoloration which may result in a malfunction.
- This system will not operate or may operate improperly with some Bluetooth audio players.
- Cannot guarantee the compatibility of all mobile phones together with unit.
- Audio playback will be set to the same volume level as set during telephone call. This might cause problems, if extreme volume level is set during telephone call.

### Handsfree Operations



#### Pairing

1. Turn on Bluetooth function of your mobile phone.
2. Enter mobile phone's Bluetooth setup menu.
3. Search for new Bluetooth devices.
4. Select Bluetooth devices from the pairing list on the mobile phone.
5. Enter "1234" as the password (The password default setting is "1234").
6. After pairing successfully, BT and HPF icons will light up.  
A2DP icon will light up after A2DP connected.

#### Making a call



##### Operation from Bluetooth menu

Press the [SRC] button to switch the source to "BT MUSIC". When display «A2DP» press the [MENU / ] button to switch to "DIAL NUM".

- Dial Number
1. Press the [TUNE] knob on the front panel to confirm to dial number.
  2. Rotate the [TUNE] knob to select a number, press the knob to confirm, and continue to input the next digit. Repeat above until all numbers inputted.
  3. Press the [BAND / ] button to dial.
  4. Press the [MENU / ] button to terminate call.

- Dialed/Missed/ Received

You can search any Dialed/Missed/Received.

1. Rotate the [TUNE] knob to select "DIALED", "MISSED", "RECEIVED".
  2. Press the [TUNE] knob to enter the selected call history.
  3. Rotate the [TUNE] knob to scroll the contacts.
  4. When the contact name or mobile phone No. is displayed, press the [BAND / ] button to call the mobile phone No. of that contact.
- \* Press the [MENU / ] button to end the call.

- Call from Phonebook

User can search the contact name in the phonebook and make call.

1. Rotate the [TUNE] knob to select "USER PBK".
2. Press the [TUNE] knob to enter the selected phonebook.
3. Rotate the [TUNE] knob to scroll the contacts.
4. The phone number and the name to scroll display. When the contact name is displayed, press the [BAND / ] knob to call the mobile phone No. of that contact.

\* Press the [MENU / ] button to end the call.

#### Note:

Some mobile phones may not be able to transfer data of Phonebook.

- Transfer Call

You can switch handsfree call and mobile phone call. Press the [BAND / ] button during call.



## ■ Bluetooth Operations

- Answering a call

You can answer an incoming call by pressing the **[BAND / ↶]** button.

\* Press the **[MENU / ↷]** button to reject an incoming call.

## Audio Streaming Operations

### What is audio streaming?

Audio streaming is a technique for transferring audio data such that it can be processed as a steady and continuous stream. Users can stream music from their external audio player to their car stereo wirelessly and listen to the tracks through the car's speakers. Please consult your nearest dealer for more information on the product of wireless audio streaming transmitter offered.

### ⚠ CAUTION

**Please avoid operating your connected mobile phone while audio streaming as this may cause noise or sound choppy on the song playback.**

**Audio streaming may or may not resume after telephone interrupt as this is dependent on mobile phone.**

**System will always return to Radio mode if audio streaming is disconnected.**



Note:

Be sure to read the chapter "Pairing" before proceeding.

## Play / Pause a track

1. Push the **[1]** button to pause audio playback.
2. To resume audio playback, push the **[1]** button again.

## Selecting a track

### Track-up

Press the  button to move to the beginning of the next track.

### Track-down

Press the  button to move to the beginning of the previous track.



Note:

Playing order will depend on Bluetooth audio player. When the  button is pressed, some A2DP devices will restart the current track depends on the duration of playback.

During music streaming playback, "A2DP and HFP" will be shown on the display.

When A2DP device is disconnected, "DISCONN" will be shown on the display.

Some Bluetooth audio players may not have play / pause synchronized with this unit. Please make sure both device and main unit are in the same play / pause status in **BT MUSIC** mode.

## Electrical Connections

### ■ Electrical Connections

#### Wiring Diagram

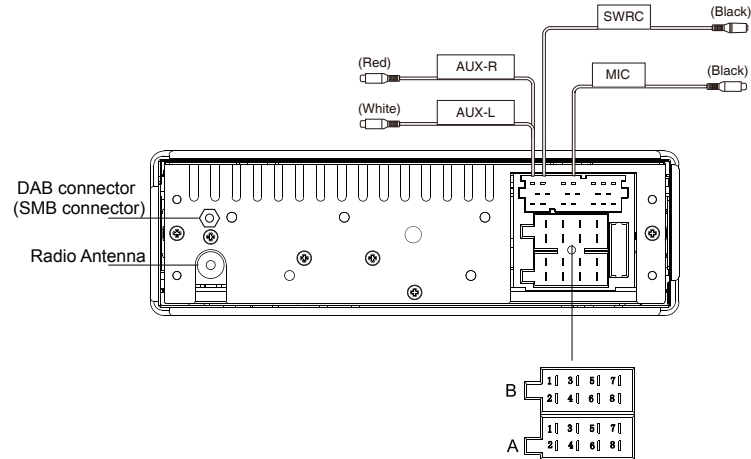

Location	Function	Location	Function
A1	No Function	B1	Rear R+
A2	No Function	B2	Rear R-
A3	Telephone Mute Low	B3	Front R+
A4	Ignition	B4	Front R-
A5	Antenna remote	B5	Front L+
A6	ILLumination	B6	Front L-
A7	Battery +	B7	Rear L+
A8	Power Ground	B8	Rear L-

■ Troubleshooting

If you suspect something is wrong, immediately switch power off. Do not use the unit in abnormal condition, for example without sound, or with

smoke or foul smell, can cause fire or electric shock. Immediately stop using it and call the store where you purchased it. Never try to repair the

unit yourself because it is dangerous to do so.

Option	Selectable values	Function
General		
No power or no sound	Car's engine switch is not on	Turn your car's key to ACC or ON
	Fuse is burnt	Replace fuse
	Volume is too low	Check volume or mute on / off
	If the above solutions cannot help	Press the RESET button
Disc		
Disc is inside but is no sound	Disc is upside down	Place disc in the correct direction, and the label side up
	Disc is dirty or damaged	Clean disc or change another disc
Disc sound is skips,tone quality is low	Disc is dirty or damaged	Clean CD or change another CD
Radio		
Much noise in broadcasts	Station is too far, or signals are too weak	Select other stations of higher signal level
Preset station lost	Battery cable is not correctly connected	Connect the battery cable to the terminal that is always live.
Error Display Messages		
CD ERR	Disc is upside down	Place disc in the correct direction, and the label side up
	Disc format is not support or file date is wrong	Check the disc
	Disc is wrong	Press ▲ button more than 2 seconds to eject the disc. In case that the disc cannot be ejected by pressing ▲ button, press the RESET switch and press the ▲ button 2 seconds to eject the disc. If still not ejecting, consult your dealer.

 Note: If the set inserts a non-standard size disc or card,you may long press the ▲ button for 5 second,then it will be ejected forcibly.

## Specifications

### General

Power supply:	12 V DC negative ground
Maximum power output:	41 W x 4 channels (4 Ω)
Suitable speaker impedance:	4 Ω
ESP:	10 s (CD-DA)/40 s (MP3)
Dimensions(WxDxH):	178x161x50 mm
Weight:	1.33 kg



#### Note:

For different bit-rate MP3, ESP time are different; 40 seconds only for the bit-rate MP3 file of the 128 Kbps.

### FM Stereo Radio

Frequency range:	87.5-108.0 MHz
Usable sensitivity:	< 14 dBμ
Frequency response:	50 Hz - 10 KHz
Stereo separation:	≥ 22 dB (1 KHz)
Image response ratio:	≥ 40 dB
IF response ratio:	≥ 60 dB
Signal/noise ratio:	≥ 50 dB

### AM(MW) Radio

Frequency range:	522-1620 KHz
Usable sensitivity(S/N=20dB):	< 35 dBμ

### Disc Player

System:	Disc digital audio system
Frequency response:	20 Hz - 20 KHz
Signal/noise ratio:	> 72 dB (dBA)
Total harmonic distortion:	Less than 1% (1 KHz)
Channel separation:	> 55 dB

AREA	BAND	RECEIVED FREQUENCY	AUTO SPACE	CHANNEL SPACE
USA	FM	87.5 - 107.9MHz	200KHz	100KHz
	AM	530 - 1710KHz	10KHz	10KHz
EUROPE	FM	87.5 - 108.0MHz	100KHz	50KHz
	MW	522 - 1620KHz	9KHz	9KHz
NORTH AFRICA	LW	144 - 288KHz	3KHz	3KHz
	FM	87.5 - 108.0MHz	100KHz	50KHz
ASIA	MW	531- 1602KHz	9KHz	9KHz
	LW	153 - 252KHz	3KHz	3KHz
JAPAN	FM	87.5 - 108.0MHz	50KHz	50KHz
	AM	522 - 1629KHz	9KHz	9KHz
JAPAN	FM	76 - 90MHz	100KHz	100KHz
	AM	522 - 1629KHz	9KHz	9KHz

Depending on country, the change from a standard to another (DAB, or DAB+ or FM) shall be transparent to the user.

Digital (DAB) Radio			
Frequency range:	DAB Band III: 174.928MHz ~ 239.200MHz DAB Band L: 1452.960MHz ~ 1490.624MHz		
Usable sensitivity (RF=-72 dBm):	-95dBm		
Frequency response:	20hz-20khz		
Stereo separation:	≥50db		
Signal/noise ratio:	≥60db		
	Item	Min	Max
	Far off selectivity:	42dB	60dB
	Adjacent channel rejection:	35dB	40dB



#### Note:

Specifications and the design are subject to change without notice due to improvements in technology.

## ■ FCC

### FCC STATEMENT

1. This device complies with Part 15 of the FCC Rules. Operation is subject to the following two conditions:
  - (1) This device may not cause harmful interference.
  - (2) This device must accept any interference received, including interference that may cause undesired operation.
2. Changes or modifications not expressly approved by the party responsible for compliance could void the user's authority to operate the equipment.

NOTE: This equipment has been tested and found to comply with the limits for a Class B digital device, pursuant to Part 15 of the FCC Rules. These limits are designed to provide reasonable protection against harmful interference in a residential installation.

This equipment generates uses and can radiate radio frequency energy and, if not installed and used in accordance with the instructions, may cause harmful interference to radio communications. However, there is no guarantee that interference will not occur in a particular installation. If this equipment does cause harmful interference to radio or television reception, which can be determined by turning the equipment off and on, the user is encouraged to try to correct the interference by one or more of the following measures:

Reorient or relocate the receiving antenna.

Increase the separation between the equipment and receiver.

Connect the equipment into an outlet on a circuit different from that to which the receiver is connected.

Consult the dealer or an experienced radio/TV technician for help.

### FCC Radiation Exposure Statement

This equipment complies with FCC radiation exposure limits set forth for an uncontrolled environment. This equipment should be installed and operated with minimum distance 20 cm between the radiator & your body.

**Continental Trading GmbH**

Soderner Str. 9  
65824 Schwalbach  
Germany

Support & Download → [www.vdo.com](http://www.vdo.com)



© 03.2015 Continental Trading GmbH

**Continental Trading GmbH**  
Soderner Str. 9  
65824 Schwalbach  
Germany

Support & Download → [www.vdo.com](http://www.vdo.com)



© 03.2015 Continental Trading GmbH

## ■ FCC

### FCC-RICHTLINIEN

1. Dieses Gerät erfüllt die Bedingungen von Abschnitt 15 der FCC-Bestimmungen (FCC = Federal Communication Commission: amerikanische Zulassungsbehörde im Fernmeldewesen). Der Betrieb erfolgt unter den folgenden beiden Bedingungen:
  - (1) Dieses Gerät darf keinerlei gefährliche Störungen verursachen.
  - (2) Dieses Gerät muss jegliche Art von Störung akzeptieren, einschließlich solcher, die unerwünschte Betriebsfolgen haben können.
2. Bei Änderungen oder Modifikationen am Gerät, die nicht ausdrücklich von der für die Konformität verantwortlichen Partei genehmigt wurden, verliert der Benutzer die Berechtigung zum Betrieb des Gerätes.

BITTE BEACHTEN: Dieses Gerät wurde getestet und entspricht den Bestimmungen für ein digitales Gerät der Klasse B gemäß Abschnitt 15 der FCC-Bestimmungen. Diese Grenzwerte bieten angemessenen Schutz vor schädlichen Störungen beim Betrieb des Geräts in Wohngebieten. Dieses Gerät erzeugt und verwendet Hochfrequenzenergie und strahlt sie aus. Wenn es nicht gemäß der Anleitung installiert und verwendet wird, kann es Funksstörungen verursachen. Es wird jedoch keinerlei Garantie dafür übernommen, dass die Störungen bei einer bestimmten Installation nicht auftreten. Sollte dieses Gerät den Radio- und Fernsehempfang

© Continental Trading GmbH

stören, was sich durch Ein- und Ausschalten des Geräts nachprüfen lässt, müssen Sie die Störungen durch eine oder mehrere der folgenden Maßnahmen beheben:

Empfangsantenne verlegen oder anders ausrichten.  
Abstand zwischen dem Gerät und dem Empfänger vergrößern.  
Gerät an eine Steckdose eines Schaltkreises anschließen, der nicht mit dem Empfangsgerät verbunden ist.  
Händler oder erfahrenen Rundfunk-/Fernsehtechniker zu Rate ziehen.  
FCC-Erklärung zur Strahlenbelastung.  
Dieses Gerät entspricht den von der FCC festgelegten Grenzwerten für die Strahlenbelastung in einer nicht kontrollierten Umgebung.  
Bei der Installation und Verwendung dieses Geräts sollte ein Abstand von mindestens 20 cm zwischen der Strahlungsquelle und Ihrem Körper eingehalten werden.



■ Technische Daten

**Allgemein**

Stromversorgung: 12 V DC Negative Erdung  
 Maximale Ausgangsleistung: 41 W x 4 Kanäle (4 Ω)  
 Geeignete Lautsprecherimpedanz: 4 Ω  
 ESP: 10 s (CD-DA)/40 s (MP3)  
 Abmessungen (B x T x H): 178 x 161 x 50 mm  
 Gewicht: 1,33 kg



Bitte beachten:  
 Bei MP3 mit anderen Bitraten ändern sich die ESP-Zeiten:  
 40 Sekunden gelten nur für MP3-Dateien mit 128 kbps Bitrate.

**FM (UKW) Stereoradio**

Frequenzbereich: 87,5-108,0 MHz  
 Eingangsempfindlichkeit: < 14 dBµ  
 Frequenzgang: 50 Hz-10 KHz  
 Stereo-Kanaltrennung: ≥ 22 dB (1 KHz)  
 Spiegelfrequenzverhältnis: ≥ 40 dB  
 Zwischenfrequenz: ≥ 60 dB  
 Signal-/Rauschverhältnis: ≥ 50 dB

**AM (MW) Radio**

Frequenzbereich: 522-1620 KHz  
 Eingangsempfindlichkeit (S/N=20 dB): < 35 dBµ  
 System: Disc Digital-Audiosystem  
 Frequenzgang: 20 Hz - 20 KHz  
 Signal-/Rauschverhältnis: > 72 dB (dBA)  
 Klirrfaktor: Unter 1 % (1 KHz)  
 Kanaltrennung: > 55 dB

**Disc-Player**

AREA	BAND	RECEIVED FREQUENCY	AUTO SPACE CHANNEL
USA	FM	87,5 - 107,9MHz	200KHz 100KHz
	AM	530 - 1710KHz	10KHz 10KHz
EUROPE	FM	87,5 - 108,0MHz	100KHz 50KHz
	MW	522 - 1620KHz	9KHz 9KHz
	LW	144 - 288KHz	3KHz 3KHz
	FM	87,5 - 108,0MHz	100KHz 50KHz
NORTH AFRICA	MW	531- 1602KHz	9KHz 9KHz
	LW	153 - 252KHz	3KHz 3KHz
ASIA	FM	87,5 - 108,0MHz	50KHz 50KHz
	AM	522 - 1629KHz	9KHz 9KHz
JAPAN	FM	76 - 90MHz	100KHz 100KHz
	AM	522 - 1629KHz	9KHz 9KHz

Der länderpezifische Wechsel zwischen den einzelnen Übertragungsstandards (DAB, DAB+ oder FM) soll für den Benutzer transparent sein.

Digital (DAB) Radio			
Frequency range:		DAB Band III: 174,928MHz ~ 239,200MHz DAB Band L: 1452,960MHz ~ 1490,624MHz	
Usable sensitivity (RF=-72 dBm):		-95dBm	
Frequency response:		20Hz-20kHz	
Stereo separation:		≥60db	
Signal/noise ratio:		Item	Min
		Max	Max
Far off selectivity:		42dB	60dB
Adjacent channel rejection:		35dB	40dB



Bitte beachten:  
 Änderungen von technischen Daten und Design aufgrund technischer Weiterentwicklungen vorbehalten.

## ■ Problembehandlung

Wenn Sie Anzeichen für Fehlfunktionen vermuten, das Gerät sofort ausschalten. Das Gerät nicht verwenden, wenn kein normaler Betrieb möglich ist, z. B. wenn keine Klangwiedergabe erfolgt oder sich Rauch oder unangenehmer Geruch bilden; versuchen, das Gerät selbst zu reparieren, dies ist gefährlich.

Problem	Mögliche Ursache	Lösung
---------	------------------	--------

Allgemein	Zündungsstromkreis ist nicht aktiv	Den Zündschlüssel auf Position „Zündung ein“ (ACC) drehen
Keine Stromversorgung oder keine Klangwiedergabe	Die Sicherung ist durchgebrannt	Die Sicherung ersetzen
	Zu niedrige Lautstärke	Lautstärkeregelung oder Stimmuschaltung ein/aus überprüfen
	Wenn die angegebenen Lösungen nicht helfen	Die RESET-Taste drücken

Disc	Disc ist eingelegt, es erfolgt aber keine Klangwiedergabe	Disc ist verkehrt herum eingelegt	Die Disc richtig herum einlegen (Beschriftungssseite oben)
	Disc springt bei der Wiedergabe, schlechte Tonqualität	Die Disc ist verschmutzt oder beschädigt	Die Disc reinigen oder austauschen
	Radio	Sender zu weit entfernt oder Signal zu schwach	Anderen Sender oder stärkeres Signal wählen

Starke Nebengeräusche beim Empfang	Sender zu weit entfernt oder Signal zu schwach	Batterie-Pluskabel ist nicht richtig angeschlossen	Batteriepluskabel an Dauerplus anschließen.
	Voreingestellter Sender ist verloren gegangen	Fehlermeldungsanzeigen	

CD ERR	Disc ist verkehrt herum eingelegt	Die Disc richtig herum einlegen (Beschriftungssseite oben)
	Disc-Format wird nicht unterstützt oder Dateidaten sind nicht korrekt	Die Disc überprüfen
	Disc ist fehlerhaft	Die <b>▶</b> -Taste mehr als 2 Sekunden gedrückt halten, um die Disc auszuwerfen. Falls die Disc sich durch Drücken der Taste <b>▶</b> nicht auswerfen lässt, den RESET-Schalter drücken und die Taste <b>▶</b> 2 Sekunden gedrückt halten, um die Disc auszuwerfen. Wenn sie immer noch nicht ausgeworfen wird, nehmen Sie bitte Kontakt mit Ihrem Händler auf.

 Bitte beachten: Bei eingelezten Discs oder Karten, die nicht der Standardgröße entsprechen, die Taste **▶** für 5 Sekunden gedrückt halten, dies erzwingt das Auswerfen.

■ Elektrische Verbindungen

Verkabelungsdiagramm

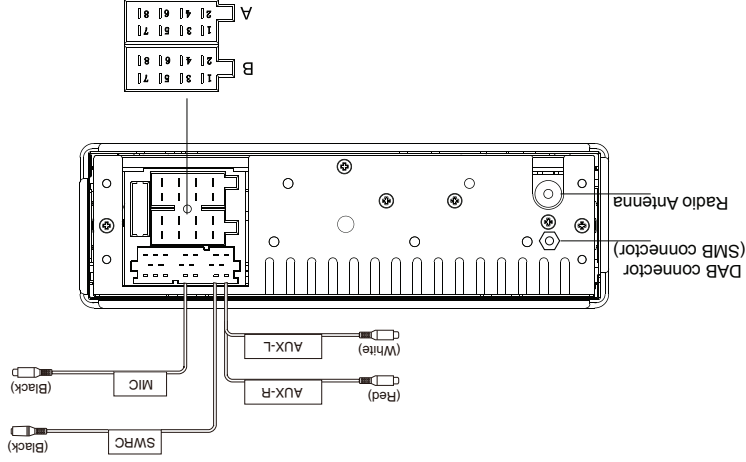

Location	Function	Location	Function
A1	No Function	B1	Rear R+
A2	No Function	B2	Rear R-
A3	Telephone Mute Low	B3	Front R+
A4	Ignition	B4	Front R-
A5	Antenna remote	B5	Front L+
A6	ILLumination	B6	Front L-
A7	Battery +	B7	Rear L+
A8	Power Ground	B8	Rear L-

CDD718UB-BU CD RADIO / USB MP3 / WMA / DAB / DAB+ / DMB / Bluetooth® 12V

## ■ Bluetooth-Betrieb

- Die zu durchsuchenden Telefonnummern und Namen der Kontakte werden angezeigt. Wird der gewünschte Kontaktname angezeigt, den **[BAND / ]** -Knopf drücken, um den entsprechenden Kontakt unter seiner Mobiltelefonnummer anzurufen.
- Die **[MENU / ]** -Taste drücken, um den Anruf zu beenden.



Bitte beachten:

Bestimmte Mobiltelefone unterstützen die Möglichkeit der Telefonbuchdatenübertragung möglicherweise nicht.

- Umschaltung
  - Sie können zwischen Freisprecheinrichtung und Mobiltelefon umschalten. Die Taste **[BAND / ]** während des Gesprächs drücken.
  - Annahmen eines Anrufs
- Die Taste **[BAND / ]** drücken, um einen eingehenden Anruf entgegenzunehmen.
- \* Die **[MENU / ]** -Taste drücken, um einen eingehenden Anruf abzuweisen.

## Audio-Streaming-Betrieb

### Was ist Audio-Streaming?

Audio-Streaming ist eine Technik, mit der

Audiodaten so übertragen werden, dass sie als stabiler und stetiger Fluss verarbeitet werden können. Benutzer können Audiodaten kabellos per Streaming von einem externen Audioplayer

zum Fahrzeug-Audiogerät übertragen und die Titel über die Fahrzeugaudioanlage wiedergeben. Weitere Informationen zum kabellosen Audio-Streaming-Sender erhalten Sie von Ihrem Händler.

### ▲ VORSICHT

**Bitte verwenden Sie das angeschlossene Mobiltelefon nicht während des Audio-Streamings, da dies zu Rauschen bzw. abgehakkten Tönen bei der Musikwiedergabe führen kann.**

**Nach einer Telefonunterbrechung wird das Audio-Streaming je nach Mobiltelefon wieder aufgenommen oder nicht.**

**Bei Unterbrechung des Audio-Streamings wechselt das System automatisch in den Radiomodus.**



Bitte beachten:

Bevor Sie fortfahren bitte das Kapitel „Pairing“ durchlesen.

## Titel wiedergeben/anhalten

- Die **[1]** -Taste drücken, um die Audiowiedergabe anzuhalten.
- Um die Wiedergabe wieder aufzunehmen, erneut die **[1]** -Taste drücken.

## Auswählen eines Titels

**Nächster Titel**  
Die Taste  drücken, um zum Anfang des nächsten Titels zu wechseln.

**Vorheriger Titel**  
Die Taste  drücken, um zum Anfang des vorherigen Titels zu wechseln.



Bitte beachten:

Die Wiedergaberethenfolge hängt vom Bluetooth -Audioplayer ab. Wenn die Taste  gedrückt wird, wechseln einige A2DP-Geräte je nach Wiedergabedauer Musik-Streaming: Während der Wiedergabe werden „A2DP und HFP“ im Display angezeigt. Wird die Verbindung mit dem A2DP-Gerät getrennt, erscheint „DISCONN“ im Display. Bei einigen Bluetooth -Audioplayern sind die Wiedergabe-/Pause-Funktionen nicht mit diesem Gerät synchronisiert. Bitte vergewissern Sie sich, dass der Player und das Steuergerät im **BT MUSIC**-Modus im gleichen Wiedergabe-/Pause-Zustand sind.

## ■ Bluetooth-Betrieb

Dank der Bluetooth-Funktion können Sie die integrierte Audiomanlage des Fahrzeugs als Freisprecheinrichtung für Mobiltelefone oder tragbare Audiogeräte verwenden. Dies ist für Bluetooth-Mobiltelefone mit Audiofunktionen bzw. für tragbare Audioplayer mit Bluetooth-Funktion möglich. Dieses System kann die auf einem Bluetooth-Audiogerät gespeicherten Audiodateien abspielen. Über das Fahrzeug-Audiogerät mit Bluetooth können Sie auf Telefonbucheinträge, angemommene, gewählte, verpasste, eingehende und ausgehende Anrufe zugreifen und Musik wiedergeben.



Bitte beachten:

- Positionieren Sie das Mikrofon der Bluetooth-Freisprecheinrichtung nicht an Stellen mit Luftzug, beispielsweise neben dem Luftauslass der Klimaanlage. Dies kann zu Funktionsstörungen führen.
- Wenn das Mikrofon direktem Sonnenlicht oder hohen Temperaturen ausgesetzt wird, kann dies zu Verzerrungen und Verbindungen führen, die möglicherweise eine Funktionsstörung verursachen.
- Mit einigen Bluetooth-Audioplayern arbeitet dieses System nicht bzw. möglicherweise nicht ordnungsgemäß.
- Es kann nicht gewährleistet werden, dass alle Mobiltelefone mit dem Gerät kompatibel sind.
- Die Audiowiedergabe erfolgt mit der Lautstärke, die für Telefongespräche festgelegt ist. Dies kann Probleme verursachen, falls für Anrufe ein besonders hoher Lautstärkepegel eingestellt wurde.

### Freisprechmodus

#### Pairing

1. Schalten Sie die Bluetooth-Funktion Ihres Mobiltelefons ein.
2. Öffnen Sie das Menü für die Bluetooth-Einrichtung des Mobiltelefons.
3. Führen Sie eine Suche nach Bluetooth-Geräten aus.
4. Wählen Sie Bluetooth-Geräte aus der Pairing-Liste des Mobiltelefons aus.
5. Geben Sie als Kennwort „1234“ ein (Standardpasswort: „1234“).
6. Nach dem erfolgreichen Pairing leuchten die Symbole BT und HPF auf.

Das Symbol A2DP leuchtet auf, wenn eine A2DP-Verbindung besteht.

### Anrufen

#### Über das Bluetooth-Menü

Die [SRC]-Taste drücken, um zur Quelle „BT MUSIC“ zu wechseln. Sobald „A2DP“ angezeigt wird, die Taste [MENU / ] drücken, um zu „DIAL NUM“ zu wechseln.

- Rufnummer wählen
- 1. Den [TUNE]-Knopf am Bildschirm drücken, um „Rufnummer wählen“ zu bestätigen.
- 2. Den [TUNE]-Knopf drehen, um eine Ziffer auszuwählen, den Knopf zur Bestätigung drücken und nächste Ziffer eingeben. Diesen Vorgang wiederholen, bis alle Ziffern der Rufnummer eingegeben sind.

3. Zum Wählen die [BAND / ]-Taste drücken.
4. Zum Beenden des Anrufs die [MENU / ]-Taste drücken.

- Gewählte/verpasste/angemommene Anrufe können die Ruflisten für gewählte/verpasste/angemommene Anrufe durchsuchen.

1. Den [TUNE]-Knopf drehen, um „DIALED“ (gewählte), „MISSED“ (verpasste), „RECEIVED“ (angemommene) auszuwählen.
2. Den [TUNE]-Knopf drücken, um die ausgewählte Rufliste zu öffnen.
3. Den [TUNE]-Knopf drehen, um die Kontakte zu durchsuchen.
4. Sobald der entsprechende Kontaktnamen bzw. die Mobiltelefonnummer angezeigt wird, die [BAND / ]-Taste drücken, um diesen Kontakt zu beenden.

- Anruf über das Telefonbuch
    - \* Die [MENU / ]-Taste drücken, um den Anruf zu beenden.
- Sie können einen Kontaktnamen im Telefonbuch suchen und einen Anruf zur gesuchten Nummer ausführen.

1. Den [TUNE]-Knopf drehen, um „USER PBK“ auszuwählen.
2. Den [TUNE]-Knopf drücken, um das gewählte Telefonbuch einzugeben.
3. Den [TUNE]-Knopf drehen, um die Kontakte zu durchsuchen.

## ■ Übersicht USB MP3/WMA

### Hinweis zu MP3

- MP3 ist die Abkürzung für MPEG Audio Layer 3 und bezeichnet einen Technologiestandard für Audiodruckkompression.
- Dieses Produkt erlaubt die Wiedergabe von MP3-Dateien auf CD-ROM, CD-R oder CD-RW-Discs.
- Das Gerät kann MP3-Dateien lesen, die im ISO-9660 konformen Format geschrieben wurden.
- Es unterstützt jedoch keine MP3-Dateien, die mit der Packet-Writing-Methode erstellt wurden.
- Das Gerät kann keine Dateien lesen, die andere Dateinamendateien als „.mp3“ haben.
- Wenn Sie eine Nicht-MP3-Datei abspielen, die die Dateinamendatei „.mp3“ hat, hören Sie ggf. Störgeräusche.
- In diesem Handbuch verwenden wir für die technischen Bezeichnungen „MP3-Datei“ und „Ordner“ die Begriffe „Titel“ bzw. „Album“.
- Die mögliche Höchstzahl von Verzeichnis-ebenen beträgt 8 einschließlich des Wurzelverzeichnis. Die mögliche Höchstzahl für Dateien und Ordner pro Disc beträgt 256.
- Das Gerät spielt die Titel möglicherweise nicht in der Reihenfolge der Titelnummern ab.
- Das Gerät spielt nur die Audio-Titel ab, wenn sich auf einer CD sowohl Audio-Titel als auch MP3-Dateien befinden.

© Continental Trading GmbH

- Beim Abspielen von CDs mit 8kbps oder VBR\* ist die Anzeige der abgelaufenen Abspielzeit im Anzeigefenster nicht korrekt; auch die Intro-Wiedergabefunktion funktioniert möglicherweise nicht einwandfrei. \*VBR: Variable Bitrate
- Für einen hochwertigen Klang empfehlen wir die Konvertierung zu MP3-Dateien mit einer Abtastfrequenz von 44,1 kHz und einer festen Bitrate von 128 kbps.
- NICHT mehr als 256 MP3-Dateien pro Disc speichern.
- Für ein ISO-9660-konformes Format liegt die maximale Tiefe eingebetteter Ordner bei 8 einschließlich des Wurzelverzeichnis (Orders).
- Bei der Verwendung von CD-R Discs ist eine Wiedergabe nur bei abgeschlossenen CDs möglich.
- Achten Sie beim Brennen von MP3-CD-R oder CD-RW darauf, dass diese als Daten- und NICHT als Audio-Discs formatiert werden. Es sollten neben den MP3-Dateien keine Nicht-MP3-Dateien oder unnötige Ordner auf die Disc geschrieben werden, da dies zu langen Verzögerungen bis zur Wiedergabe der MP3-Dateien führen kann.
- Bei einigen CD-R oder CD-RW-Medien kann es vorkommen, dass die Daten aufgrund von Herstellungsfehlern nicht korrekt geschrieben werden.

### Hinweise zur Erstellung eigener CD-R oder CD-RW mit MP3-Dateien



- In solchen Fällen werden die Daten möglicherweise nicht richtig wiedergegeben. Die Verwendung hochwertiger CD-R oder CD-RW-Discs wird empfohlen.
  - Für Album- oder Titelnamen werden bis zu 16 Zeichen angezeigt. ID3 TAG Version 1.x ist erforderlich.
  - Beachten Sie bitte, dass das Gerät die Titel möglicherweise nicht in der Reihenfolge wiedergibt, in der Sie sie auf die Disc geschrieben haben.
- ### Hinweise zu USB
- USB Funktionen (Flash-Speichertyp) MP3-Musikwiedergabe.
  - Unterstützung von USB-Flashspeicher 2 in Formate FAT 12/FAT 16/FAT 32 werden unterstützt.
  - Dateiname: 64 Byte/Verzeichnisname: 64 Byte/Tag-Name: 30 Byte.
  - Tag (ID3-Tag Version 2.0) - Titel/Künstler/Album: 32 Byte-Unterstützung.
  - Unterstützung von USB 1.1 und USB 2.0 (Bei 2.0 ist die Geschwindigkeit gleich zu USB 1.1) Nicht alle USB-Geräte sind mit diesem Gerät kompatibel.
  - Der USB-Anschluss unterstützt eine maximale Leistung von 500 mA.

## Übersicht USB MP3/WMA



Radio region: Europe				Radio region: USA/Asia/Japan			
<p>Radio source</p> <p>TA ON OFF</p> <p>TA RETUNE L RETUNE S RETUNE T</p> <p>AF ON OFF</p> <p>REG ON OFF</p> <p>CT ON OFF</p> <p>DX10 DX</p> <p>ST/MONO STEREO</p> <p>CLOCK _00_</p> <p>12/24H 2HOURS 12HOURS</p> <p>BEEP ON OFF</p> <p>SWC SET ON OFF</p> <p>LOGIC ON OFF</p> <p>SETUP</p>	<p>Radio source</p> <p>TA ON OFF</p> <p>TA ON OFF</p> <p>DAB FOLK ON OFF</p> <p>DAB L/RND ON OFF</p> <p>DAB ANT ACTIVE PASSIVE</p> <p>CLOCK _00_</p> <p>12/24H 2HOURS 12HOURS</p> <p>BEEP ON OFF</p> <p>SWC SET ON OFF</p> <p>LOGIC ON OFF</p> <p>SETUP</p>	<p>Radio source</p> <p>BT source</p> <p>TA ON OFF</p> <p>TA ON OFF</p> <p>INT/EXT/INTERNAL</p> <p>AUTO CON ON OFF</p> <p>CLOCK _00_</p> <p>12/24H 2HOURS 12HOURS</p> <p>BEEP ON OFF</p> <p>SWC SET ON OFF</p> <p>LOGIC ON OFF</p> <p>SETUP</p>	<p>Radio source</p> <p>TA ON OFF</p> <p>TA ON OFF</p> <p>DAB L/RND ON OFF</p> <p>DAB ANT ACTIVE PASSIVE</p> <p>CLOCK _00_</p> <p>12/24H 2HOURS 12HOURS</p> <p>BEEP ON OFF</p> <p>SWC SET ON OFF</p> <p>LOGIC ON OFF</p> <p>SETUP</p>				
<p>Radio source</p> <p>AREA SET EUROPE</p> <p>USA ASIA JAPAN</p> <p>LOGIC ON OFF</p> <p>SWC SET ON OFF</p> <p>BEEP ON OFF</p> <p>12/24H 2HOURS 12HOURS</p> <p>CLOCK _00_</p> <p>ST/MONO STEREO</p> <p>DX10 DX</p> <p>MONO</p> <p>12/24H 2HOURS 12HOURS</p> <p>BEEP ON OFF</p> <p>SWC SET ON OFF</p> <p>LOGIC ON OFF</p> <p>SETUP</p>	<p>DAB source</p> <p>DAB L/RND ON OFF</p> <p>DAB ANT ACTIVE PASSIVE</p> <p>CLOCK _00_</p> <p>12/24H 2HOURS 12HOURS</p> <p>BEEP ON OFF</p> <p>SWC SET ON OFF</p> <p>LOGIC ON OFF</p> <p>SETUP</p>	<p>CD source</p> <p>SCROLL ON OFF</p> <p>CLOCK _00_</p> <p>12/24H 2HOURS 12HOURS</p> <p>BEEP ON OFF</p> <p>SWC SET ON OFF</p> <p>LOGIC ON OFF</p> <p>SETUP</p>	<p>BT source</p> <p>MC SEL INTERNAL EXTERNAL</p> <p>AUTO CON ON OFF</p> <p>CLOCK _00_</p> <p>12/24H 2HOURS 12HOURS</p> <p>BEEP ON OFF</p> <p>SWC SET ON OFF</p> <p>LOGIC ON OFF</p> <p>SETUP</p>				

## Sound-Einstellungen

### ■ Sound-Einstellungen

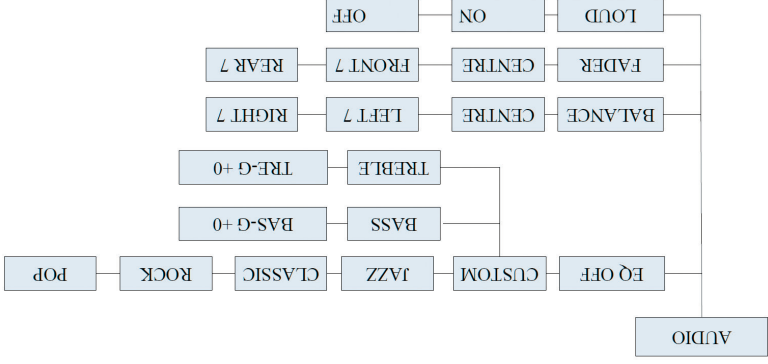
[TUNE]-Knopf drücken, um Sound-Einstellungen vorzunehmen. Durch einmal drücken wird die aktuelle Equalizer-Einstellung angezeigt. [TUNE]-Knopf drehen, um BEAT EQ in der folgenden Reihenfolge zu ändern:  
 EQ OFF -> POP -> ROCK -> CLASSIC -> JAZZ -> CUSTOM  
 [TUNE]-Knopf drehen, um CUSTOM anzuwählen, Knopf drücken, dann die Taste  /  drücken, um folgendes auszuwählen: BAS-G -> TRE-G, die Einstellung durch Drehen des Knopfes auszuwählen.



BAS-G / TRE-G: (-7) - (+7)  
 Die [TUNE]-Taste drücken und Taste  /  drücken, um USER-Preset (Benutzer-Voreinstellungen) auszuwählen:  
 BALANCE -> FADER -> LOUD, [TUNE]-Knopf drehen, um die ausgewählte Option einzustellen.  
 BALANCE (Lautstärkeverteilung links/rechts):  
 LEFT 1-7 -> CENTER -> RIGHT 1-7  
 FADER (Lautstärkeverteilung vorne/hinten):  
 FRONT 1-7 -> CENTER -> REAR 1-7  
 LOUD: EIN/AUS

### MP3: Titelsuche

CD/MP3-Modus:  
 Die [MENU]-Taste drücken, um „TRACK SCH“-Modus auszuwählen. Den [TUNE]-Knopf drücken, um den Suchmodus einzugeben. Dann den [TUNE]-Knopf drehen und drücken, um die gewünschte Titelnnummer auszuwählen und den [TUNE]-Knopf zur Bestätigung erneut drücken.

### RDS (PTY-SUCHLAUF)

Zur Suche eines Programmtyps muss die Empfangsregion Europa im Wellenbereich FM eingestellt sein. Den [MENU]-Knopf für die PTY-Funktion drücken, den [TUNE]-Knopf drehen, um die Programmtypen anzuzeigen, den [TUNE]-Knopf drücken, um den gewünschten auszuwählen.

Bitte beachten: 

Ist die Empfangsregion Europa nicht eingestellt, keine Anzeige von RDS und DAB FM.LK.



## ■ Bedienungsanleitung

**CD einlegen/auswerfen**

Einlegen: Die CD in den Schacht einführen.  
Auswerfen: drücken, um die CD auszuwerfen.

**Frequenzband-Auswahl**

Taste drücken, um das Frequenzband zu wechseln:  
FM1  $\leftrightarrow$  FM2  $\leftrightarrow$  FM3  $\leftrightarrow$  AM1  $\leftrightarrow$  AM2  $\leftrightarrow$  LW

**SRC**

Drücken Sie die [SRC]-Taste, um zwischen den verfügbaren Quellen zu wechseln und diese auszuwählen. Modus wie folgt: TUNER -> <> CD/MP3/USB -> <> AUX -> <> DAB

**Auto-Memory-Speicherung (Radio-Modus)**

Die [PS/AS/T]-Taste jeweils für 10 Sekunden gedrückt halten, um die Preset-Stationen 1-6 zu scannen.  
Die [PS/AS/T]-Taste für mehr als 2 Sekunden gedrückt halten, nun werden die 6 Sender mit dem stärksten Empfang automatisch unter den Senderstationstasten 1-6 gespeichert.

**[SEEK]:Titelauswahl**

CD/USB-Wiedergabe: Die Taste / drücken, um den nächsten oder vorherigen Titel auszuwählen.  
Die Taste / gedrückt halten, um den schnellen Vorlauf oder Rücklauf zu aktivieren.

**EQ LOUD-Modus**

Den [TUNE]-Knopf drücken und drehen, um eine der Klangeinstellungen EQ OFF  $\leftrightarrow$  POP  $\leftrightarrow$  ROCK  $\leftrightarrow$  CLASSIC  $\leftrightarrow$  JAZZ  $\leftrightarrow$  CUSTOM auszuwählen.

Die [TUNE]-Taste drücken und / drücken, umBAS/TRE anzuwählen, die Einstellung durch Drehen des [TUNE]-Knopfes auszuwählen.

**Einstellen der Uhrzeit**

Zeiteinstellung  
Sollte die RDS-Uhr (CT) nicht funktionieren, kann die Uhrzeit manuell eingestellt werden. [DISP]-Taste gedrückt halten, um die Uhrzeit einzustellen.  
Über die Suchstasten [CLOCK] auswählen

/ .  
Den [TUNE]-Knopf drücken und drehen, um die Stunden einzustellen.  
Den [TUNE]-Knopf drücken und drehen, um die Minuten einzustellen.  
Den [TUNE]-Knopf drücken, um den Zeiteinstellungsmodus zu verlassen.

**Systemeinstellungen**

Im Radio-Modus: [DISP] gedrückt halten, um das Systeminstellungsmenu zu aktivieren.  
 / drücken, um TA  $\leftrightarrow$  TA RETURN  $\leftrightarrow$  AF  $\leftrightarrow$  REG  $\leftrightarrow$  CT  $\leftrightarrow$  DX/LO  $\leftrightarrow$  ST/MONO  $\leftrightarrow$  CLOCK  $\leftrightarrow$  12/24H  $\leftrightarrow$  BEEP  $\leftrightarrow$  SWRC SET  $\leftrightarrow$  LOGIC  $\leftrightarrow$  AREA SET auszuwählen. Zum Einstellen [TUNE] drehen.

LOGIC ON/OFF: Logic ON - Verwendung des Geräts bei ausgeschalteter Zündung auf eine Stunde begrenzt. Logic OFF, um das Gerät auszuschaalen.  
SCROLL-Funktion (CD): Den [TUNE]-Knopf drehen, um ON oder OFF auszuwählen.

AREA SEL-Einstellung: Den [TUNE]-Knopf um ON oder OFF auszuwählen.  
TA-Einstellung: Den [TUNE]-Knopf drehen, Auto-Suche auf 45 Sek. festgelegt.  
Einstellung „S“ wird der TA-Zeitraum bei der der Auto-Suche auf 180 Sek. festgelegt, bei Einstellung „L“ wird der TA-Zeitraum bei

Bei Einstellung „L“ wird der TA-Zeitraum bei drehen, um RETURN S oder L einzustellen.  
TA RETURN-Einstellung: Den [TUNE]-Knopf um ON oder OFF auszuwählen.  
AF-Einstellung: Den [TUNE]-Knopf drehen, um ON oder OFF auszuwählen.  
REG-Einstellung: Den [TUNE]-Knopf drehen, um ON oder OFF auszuwählen.  
CT-Einstellung: Den [TUNE]-Knopf drehen, um DX oder LO auszuwählen.  
DX/LO-Einstellung: Den [TUNE]-Knopf drehen, um ON oder OFF auszuwählen.  
SWRC-Einstellung: Den [TUNE]-Knopf drehen, ertnt bei jedem Tastendruck ein Signal.  
BEEP-Einstellung: Mit der BEEP-Ton-Funktion

## ■ Bedienelemente

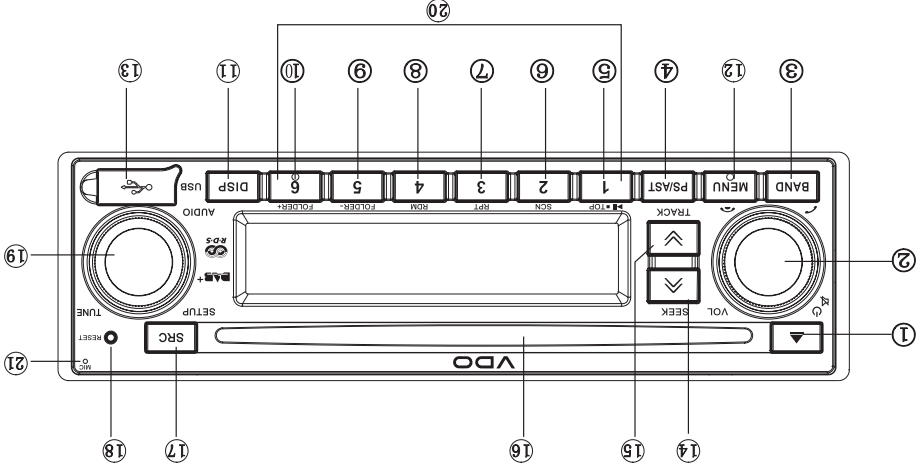

- (1) CD auswerfen
- (2) Zur Lautstärkeinstellung drehen.
- (3) Radio: stumm
- (4) CD/MP3: Pause
- (5) Zum Abschalten gedrückt halten
- (6) Auswahl des Frequenzbands
- (7) Automatischer Sendersuchlauf und 1-6 Voreinstellung
- (8) Kanal 1/Play/Stop/Top: Wiedergabe/Stop/Anfang bzw. höchster Order
- (9) Kanal 2/SCN: Scannen
- (10) Kanal 3/RPT: Wiederholte Wiedergabe
- (11) Kanal 4/RDMI: Zufallswiedergabe
- (12) Kanal 5/FOLDER-: letzter Order
- (13) Kanal 6/FOLDER+: nächster Order

- (11) Anzeige von Spieldauer und Uhrzeit im CD-Modus.
- (12) LCD-Display mit Anzeige von ID3-TAGs/Recycle: Dateiname/Ordername/ID3 TAG/Systemzeit im MP3-Modus.
- (13) Anzeige von FTY-Info und Systemzeit im Radiomodus
- (14) Menü auswählen
- (15) USB-Anschluss
- (16) Seek+/Nächsten Titel auswählen
- (17) Seek-/Vorherigen Titel auswählen
- (18) CD-Schacht
- (19) SCR-Taste
- (20) Radiomodus
- (21) CD (bei einglegter CD)
- (22) USB (bei angeschlossenem USB-Gerät)
- (23) AUX IN

- (18) Reset-Knopf
- (19) Drücken, um VOL/BAS/TR/BAL/LOUD/FAD/AF/TA/PTY auszuwählen, zur Einstellung VOL-Knopf drehen
- (20) RADIO: Drehen, um den Radioempfang einzustellen
- (21) CD /MP3: Drehen zur Auswahl des nächsten/vorherigen Titels
- (22) 1-6 Voreinstellung: Drücken, um einen voreingestellten Sender zu wählen.
- (23) Mehr als 2 Sekunden gedrückt halten, um den Sender zu speichern.
- (24) Mikroton

■ Sicherheitsinformationen

► Sicherheitsmaßnahmen

- Nur in einem 12-Volt-Gleichstromsystem mit negativer Erdung verwenden.
- Vor dem Einbau und Anschluss des Geräts den negativen Pol der Batterie abklemmen.
- Bei Sicherungsaustausch auf gleiche Amperenzahl achten. Die Verwendung einer Sicherung mit höherer Amperenzahl kann zu schweren Beschädigungen des Geräts führen.
- NICHT versuchen, das Gerät zu demontieren. Die Laserstrahlen des optischen Abtasters sind gefährlich für die Augen.
- Sorgen Sie dafür, dass keine spitzen Gegenstände oder andere Fremdkörper in das Gerät gelangen, da dies Fehlfunktionen oder Gefahren wie z. B. Stromschläge oder schädliche Einwirkung durch Laserstrahlen zur Folge haben kann.
- Wenn Ihr Fahrzeug längere Zeit in sehr heißen oder sehr kalten Umgebungen gestanden hat, das Gerät erst in Betrieb nehmen, wenn die Innentemperatur im Fahrzeug wieder ein normales Maß erreicht hat.
- Die Lautstärke so wählen, dass akustische Warnsignale (Hupen, Sirenen usw.) jederzeit hörbar bleiben.

► Hinweise zu CDs

- Das Abspielen von defekten oder verstaubten CDs kann zu Aussetzern bei der Klangwiedergabe führen.
- CDs wie abgebildet halten.
- Die unbeschriftete Seite nicht berühren.
- Auf beiden Seiten der CD keine Aufkleber, Etiketten oder Schutzfolien anbringen.
- CDs nicht direkter Sonneneinstrahlung oder starker Hitze aussetzen.
- Verschmutzte CDs mit einem Reinigungstuch von innen nach außen abwischen.
- Niemals Lösungsmittel wie Benzin oder Alkohol verwenden.
- In diesem Gerät können Mini-CDs (Durchmesser 8 cm) abgespielt werden. NIMALS eine in einem Adapter befindliche Mini-CD oder unregelmäßig geformte CD einführen. Das Gerät kann solche CDs möglicherweise nicht mehr auswerfen, was zu einer Fehlfunktion führt.
- An der CD dürfen sich keine Fremdkörper befinden. Beschädigungen durch an der CD befindliche Fremdkörper werden nicht durch die Garantie abgedeckt.

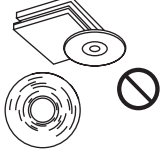

► Vor der Inbetriebnahme

- Die Lautstärke nicht so stark erhöhen, dass keine Außengeräusche mehr hörbar sind. Dies führt zu Gefahrensituationen während der Fahrt. Das Fahrzeug anhalten, wenn komplizierte Bedienvorgänge ausgeführt werden sollen.

► VORSICHT

- Die Gehäuseabdeckung NICHT öffnen und nicht selbst Reparaturen durchführen. Wenden Sie sich hierfür an Ihren Händler oder einen qualifizierten Techniker.

\* Sie können mit diesem Gerät neben handelsüblichen CDs auch CD-Rs oder CD-RWs und MP3-Musikdateien abspielen.



Bitte beachten:  
Das System unterstützt nur englische Buchstaben und Ziffern. Nicht alle Buchstaben sind mit diesem Gerät kompatibel.



BEDIENUNGSANLEITUNG

# CDD718UB-BU CD RADIO / USB MP3 / WMA / DAB / DAB+ / DMB / Bluetooth® 12V

[www.vdo.com](http://www.vdo.com)

