



[www.vdo.com](http://www.vdo.com)

# CD716U-BU

## CD RADIO / USB MP3 / WMA 12V

### OWNER'S MANUAL



RADIO DATA SYSTEM



WORLDWIDE TUNER



MP3 / WMA



Bluetooth®



LOUDNESS CONTROL



LOGIC ON LOGIC OFF



BACKUP MEMORY



USB CONNECT



AUX IN

## Safety Information

### ■ Safety Information

#### ► PRECAUTIONS

- Use only in a 12-volt DC negative-ground electrical system.
- Disconnect the vehicle's negative battery terminal while mounting and connecting the unit.
- When replacing the fuse, be sure to use one with an identical amperage rating. Using a fuse with a higher amperage rating may cause serious damage to the unit.
- DO NOT attempt to disassemble the unit. Laser beams from the optical pickup are dangerous to the eyes.
- Make sure that pins or other foreign objects do not get inside the unit, they may cause malfunctions, or create safety hazards such as electrical shock or laser beam exposure.
- If you have parked the car for a long time in hot or cold weather, wait until the temperature in the car becomes normal before operating the unit.
- Keep the volume at a level you can hear outside warning sounds (horns sirens, etc.).

#### CD Notes

- Playing a defective or dusty CD can cause dropouts in sound.
- Hold CDs as illustrated.
- Do not touch the unlabeled side.
- Do not attach any seal, label or data protection sheet to either side of a disc.
- Do not expose a CD to direct sunlight or excessive heat.
- Wipe a dirty CD from the center outward with a cleaning cloth.
- Never use solvents such as benzine or alcohol.
- This unit cannot play 3-inch (8 cm) CDs. NEVER insert a 3-inch CD contained in the adapter or an irregularly shaped CD. The unit may not be able to eject it, resulting in a malfunction.
- Discs cannot have foreign bodies, the damage caused by the disc with foreign bodies does not belong to the warranty scope.

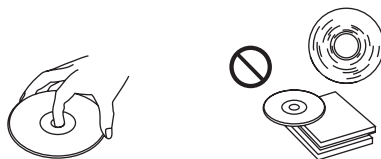

#### Before Operation

- Do not raise the volume level too much, as this will block outside sounds, making driving dangerous. Stop the car before performing any complicated operation.

#### ► CAUTION

- DO NOT open covers and do not repair yourself. Consult the dealer or an experienced technician for help.

\* In addition to ordinary CDs, this unit can playback CD - R or CD - RW, MP3.



Note:

The system just supports the English and number display, not all kinds of letters are compatible with the unit.

■ Panel Controls

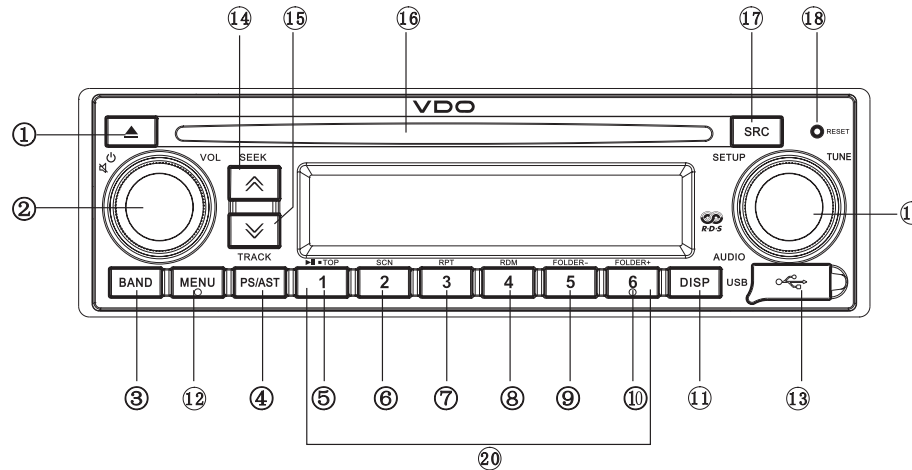

- |   |  |   |
|---|--|---|
| <p>(1) Disc eject</p> <p>(2) Rotate to adjust volume<br/>Radio: Mute<br/>CD/MP3: Pause<br/>Hold it to power off</p> <p>(3) Band select</p> <p>(4) 1-6 preset<br/>Automatically search and save station</p> <p>(5) Channel 1/Play/Stop/Top</p> <p>(6) Channel 2/SCN</p> <p>(7) Channel 3/RPT</p> <p>(8) Channel 4/RDM</p> <p>(9) Channel 5/FOLDER-</p> <p>(10) Channel 6/FOLDER+</p> | <p>(11) Display play time and clock in the CD state.<br/>The LCD will display the ID3 TAG information recycle: file name/folder name/ ID3 TAG/system time in the MP3 state. Display PTY info and system time in the Radio state.</p> <p>(12) Menu select</p> <p>(13) USB connector</p> <p>(14) Seek+/Select the next track</p> <p>(15) Seek-/Select the previous track</p> <p>(16) Disc slot</p> <p>(17) SCR button<br/>Radio<br/>Disc (when disc is in)</p> | <p>USB (when USB inserted)<br/>AUX IN</p> <p>(18) Reset hole</p> <p>(19) Press to select VOL/BAS/TRE/BAL/LOUD/FAD/AF/TA/PTY, rotate VOL knob to adjust RADIO: Rotate to adjust radio tune CD /MP3: Rotate to select the previous/next track</p> <p>(20) 1-6 preset:<br/>Press to tune in a preset station. Hold for more than 2 seconds to store a desired station.</p> |
|---|--|---|

## Operate Guide

### ■ Operate Guide

#### Disc Load / Eject

Load: Insert the disc into the slot.

Eject: Press  to eject the disc.

#### Band Mode

Press the button to change bands:

FM1 → FM2 → FM3 → MW1 → MW2 → LW.

#### SRC



Press the [SRC] button to switch between and select available sources, the mode as follows:  
TUNER->CD/MP3/USB->AUX.



#### Auto Memory Store(Radio mode)

Press the [PS/AST] button to scan the preset stations 1-6 for 10 seconds each.

Hold the [PS/AST] button more than 2 seconds, the strongest available stations will be automatically saved in the memory of preset button 1-6.

#### Seek Mode

Disc/USB playback: Press the  /  to select the next or previous track.

Hold the  /  to enter fast forward or reverse back mode.

#### EQ Loud Mode

Press the [TUNE] Knob and rotate to select sound effect EQ OFF → POP → ROCK → CLASSIC → JAZZ → CUSTOM.

Press the [TUNE] button and press

 /  to select BAS/TRE, rotate the [TUNE] knob to adjust value.

#### Clock Setting

If RDS clock (CT) doesn't work, you can adjust manually the Clock time.

Long press the [DISP] button to set the time.

Select [CLOCK] with the search buttons



 / .

Press [TUNE] knob and rotate it to adjust the hours.

Press [TUNE] knob and rotate it to adjust the minutes.

Press the [TUNE] knob to exit the clock setting.

#### System Setting

On the radio source hold the [DISP] to enter the system setup menu, press the  /  to select: TA → TA RETUN → AF → REG → CT → DX/LO → ST/MONO → CLOCK → 12/24H → BEEP → SWRC SET → LOGIC → AREA SET, and rotate the [TUNE] to setting.

BEEP setting: The beep tone feature allows the selection of an audible beep tone to be heard each time the menu is accessed.

SWRC setting: Rotate the [TUNE] knob to select ON or OFF.

DX/LO setting: Rotate the [TUNE] knob to select DX or LO.

CT setting: Rotate the [TUNE] knob to select ON or OFF.

REG setting: Rotate the [TUNE] knob to select ON or OFF.

AF setting: Rotate the [TUNE] knob to select ON or OFF.

TA RETUN setting: Rotate the [TUNE] knob to select RETUNE S or L. Setting for "L", Auto search the TA time space for 180 sec, Setting for "S", auto search the TA time space for 45 sec.

TA setting: Rotate [TUNE] knob to select ON or OFF.

AREA SEL setting: Rotate the [TUNE] knob to select USA, EUROPE, NORTH AFRICA, ASIA, JAPAN.

LOGIC ON/OFF: Logic ON to limit the use of the set to one hour when the car ignition is switched off. Logic OFF to prevent the set from turning on when the car ignition is switched off.

SCROLL setting(CD SRC): Rotate the [TUNE] knob to select ON or OFF.

## Sound Setting

### MP3 Track Search

CD/MP3 mode:

Press the [MENU] button to select "TRACK SCH" mode, and press the [TUNE] knob to enter searching mode. Then rotate and press the [TUNE] knob to select a track number which you want, then press the [TUNE] knob to confirm.

### RDS(PTY SEEK)

Only the radio region is Europe and on the FM the PTY can be searched. Press the [MENU] button to PTY function, rotate the [TUNE] knob to display the program types, and press [TUNE] to select the desired.



Note:

If radio region isn't Europe, RDS and DAB FMLK won't display.

### ■ Sound Setting

Press the [TUNE] knob to enter sound effect setting mode. First press shows current EQ. Rotate the [TUNE] knob to changes BEAT EQ in this order:

EQ OFF -> POP -> ROCK -> CLASSIC -> JAZZ -> CUSTOM

Rotate the [TUNE] knob to select CUSTOM, and press the knob, then press the / button to select: BAS-G -> TRE-G, rotate the knob to select a value.

BAS-G / TRE-G: (-7)- (+7)

Press the [TUNE] button, and press / button to select USER preset:

BALANCE -> FADER -> LOUD, rotate the [TUNE] knob to select a value.

BALANCE: LEFT 1-7->CENTER->RIGHT 1-7

FADER: FRONT 1-7->CENTER->REAR 1-7

LOUD: ON/OFF

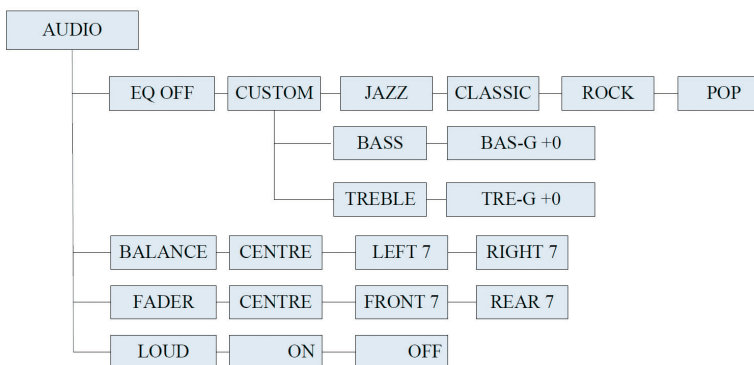

## System Setting Item List

### ■ System Setting Item List

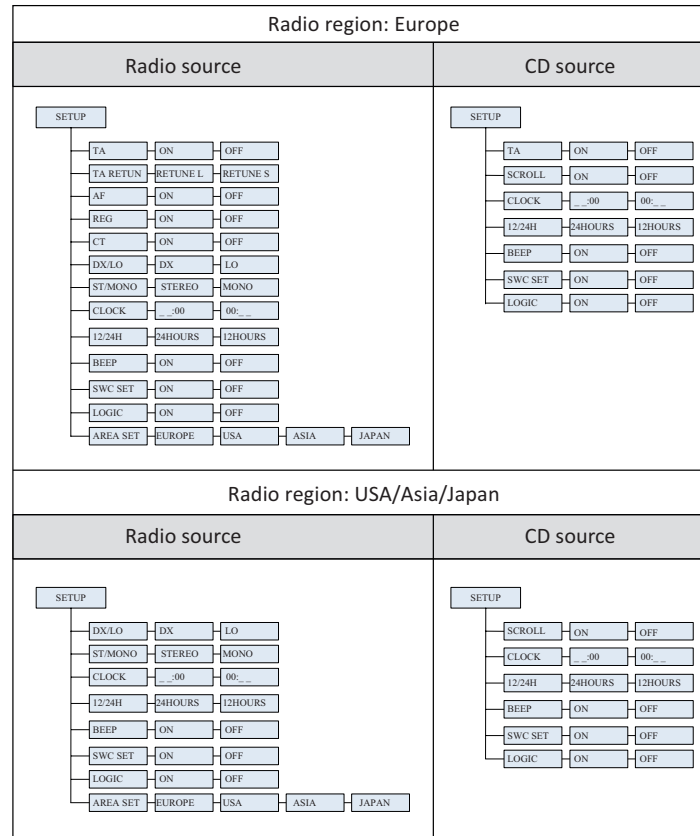

## ■ USB MP3/WMA Overview

### Note on MP3

- MP3 is short for MPEG Audio Layer 3 and refers to an audio compression technology standard.
- This product allows playback of MP3 files on CD-ROM, CD-R or CD-RW discs.
- The unit can read MP3 files written in the format compliant with ISO 9660.
- However it does not support the MP3 data written by the method of packet write.
- The unit can not read an MP3 file that has a file extension other than “.mp3”.
- If you play a non-MP3 file that has the “.mp3” extension, you may hear some noise.
- In this manual, we refer to what are called “MP3 file” and “folder “ in PC terminology as “track” and “Album,” respectively.
- Maximum number of directory level is 8, including the root directory. Maximum number of files and folders per disc is 256.
- The unit may not play tracks in the order of Track numbers.
- The unit plays only the audio tracks if a disc contains both audio tracks and MP3 files.
- When playing a disc of 8kbps or VBR\*, the elapsed playing time in the display window will not be correct and also the intro play may not function properly. \*VBR: Variable Bit Rate

### Note on creating your own CD-Rs or CD-RWs containing MP3 files

- To enjoy high quality sound, we recommend converting to MP3 files with a sampling frequency of 44.1 kHz and a fixed bit rate of 128 kbps.
- DO NOT store more than 256 MP3 files per disc.
- For ISO 9660 -compliant format, the maximum allowable depth of nested folders is 8, including the root directory (folder).
- When CD-R disc is used, playback is possible only for discs which have been finalized.
- Make sure that when MP3 CD-R or CD-RW is burned that it is formatted as a data disc and NOT as an audio disc.
- You should not write non-MP3 files or unneeded folders along with MP3 files on the disc otherwise it takes a long time until the unit starts to play MP3 files.
- With some CD-R or CD-RW media, data may not be properly written depending on their manufacturing quality.

In this case, data may not be reproduced correctly. High quality CD-R or CD-RW disc is recommended.

- Up to 16 characters are displayed for the name of an Album or a Track. ID3 TAG version 1.x is required.
- Note that the unit may not play Track in the order that you wrote them to the disc.

### USB Notes

USB functions (flash memory type) MP3 music play.

- (1) USB flash memory 2 in 1 support.
- (2) FAT 12/FAT 16/FAT 32 format supported.
- (3) File name: 64 byte/dir name: 64 byte/tag name: 30 byte.
- (4) Tag (id3 tag ver 2.0)  
- title/artist/album: 32 byte support.
- (5) USB 1.1 support, USB 2.0 support (For 2.0, speed performance is as USB 1.1).
- (6) Not all USB devices are compatible with the unit.
- (7) USB connector is support maximum work power with 500 mA.

## Electrical Connections

### ■ Electrical Connections

#### Wiring Diagram

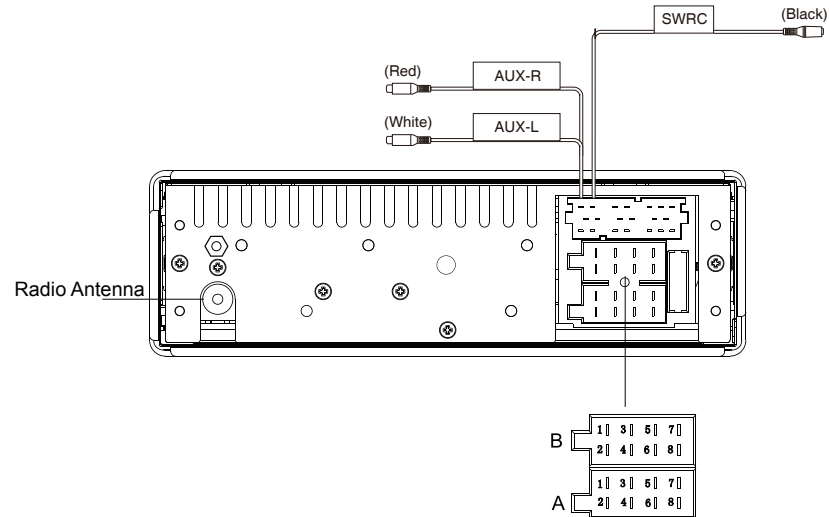

Location	Function	Location	Function
A1	No Function	B1	Rear R+
A2	No Function	B2	Rear R-
A3	Telephone Mute Low	B3	Front R+
A4	Ignition	B4	Front R-
A5	Antenna remote	B5	Front L+
A6	ILLumination	B6	Front L-
A7	Battery +	B7	Rear L+
A8	Power Ground	B8	Rear L-



■ Troubleshooting

If you suspect something is wrong, immediately switch power off. Do not use the unit in abnormal condition, for example without sound, or with

smoke or foul smell, can cause fire or electric shock. Immediately stop using it and call the store where you purchased it. Never try to repair the

unit yourself because it is dangerous to do so.

Option	Selectable values	Function
General		
No power or no sound	Car's engine switch is not on	Turn your car's key to ACC or ON
	Fuse is burnt	Replace fuse
	Volume is too low	Check volume or mute on / off
	If the above solutions cannot help	Press the RESET button
Disc		
Disc is inside but is no sound	Disc is upside down	Place disc in the correct direction, and the label side up
	Disc is dirty or damaged	Clean disc or change another disc
Disc sound is skips,tone quality is low	Disc is dirty or damaged	Clean CD or change another CD
Radio		
Much noise in broadcasts	Station is too far, or signals are too weak	Select other stations of higher signal level
Preset station lost	Battery cable is not correctly connected	Connect the battery cable to the terminal that is always live.
Error Display Messages		
CD ERR	Disc is upside down	Place disc in the correct direction, and the label side up
	Disc format is not support or file date is wrong	Check the disc
	Disc is wrong	Press ▲ button more than 2 seconds to eject the disc. In case that the disc cannot be ejected by pressing ▲ button, press the RESET switch and press the ▲ button 2 seconds to eject the disc. If still not ejecting, consult your dealer.

 Note: If the set inserts a non-standard size disc or card.you may long press the ▲ button for 5 second,then it will be ejected forcibly.

## Specifications

### ■ Specifications

#### General

Power supply: 12 V DC negative ground  
 Maximum power output: 41 W x 4 channels (4 Ω)  
 Suitable speaker impedance: 4 Ω  
 ESP: 10 s (CD-DA)/40 s (MP3)  
 Dimensions(WxDxH): 178x161x50 mm  
 Weight: 1.33 kg



**Note:**  
 For different bit-rate MP3, ESP time are different; 40 seconds only for the bit-rate MP3 file of the 128 Kbps.

#### FM Stereo Radio

Frequency range: 87.5-108.0 MHz  
 Usable sensitivity: < 14 dBμ  
 Frequency response: 50 Hz - 10 KHz  
 Stereo separation: ≥ 22 dB (1 KHz)  
 Image response ratio: ≥ 40 dB  
 IF response ratio: ≥ 60 dB  
 Signal/noise ratio: ≥ 50 dB

#### AM(MW) Radio

Frequency range: 522-1620 KHz  
 Usable sensitivity(S/N=20dB): < 35 dBμ

#### Disc Player

System: Disc digital audio system  
 Frequency response: 20 Hz - 20 KHz  
 Signal/noise ratio: > 72 dB (dBA)  
 Total harmonic distortion: Less than 1% (1 KHz)  
 Channel separation: > 55 dB

AREA	BAND	RECEIVED FREQUENCY	AUTO SPACE	CHANNEL SPACE
USA	FM	87.5 - 107.9MHz	200KHz	100KHz
	AM	530 - 1710KHz	10KHz	10KHz
EUROPE	FM	87.5 - 108.0MHz	100KHz	50KHz
	MW	522 - 1620KHz	9KHz	9KHz
	LW	144 - 288KHz	3KHz	3KHz
NORTH AFRICA	FM	87.5 - 108.0MHz	100KHz	50KHz
	MW	531- 1602KHz	9KHz	9KHz
	LW	153 - 252KHz	3KHz	3KHz
ASIA	FM	87.5 - 108.0MHz	50KHz	50KHz
	AM	522 - 1629KHz	9KHz	9KHz
JAPAN	FM	76 - 90MHz	100KHz	100KHz
	AM	522 - 1629KHz	9KHz	9KHz



**Note:**  
 Specifications and the design are subject to change without notice due to improvements in technology.

## ■ FCC

### FCC STATEMENT

1. This device complies with Part 15 of the FCC Rules. Operation is subject to the following two conditions:
  - (1) This device may not cause harmful interference.
  - (2) This device must accept any interference received, including interference that may cause undesired operation.
2. Changes or modifications not expressly approved by the party responsible for compliance could void the user's authority to operate the equipment.

NOTE: This equipment has been tested and found to comply with the limits for a Class B digital device, pursuant to Part 15 of the FCC Rules. These limits are designed to provide reasonable protection against harmful interference in a residential installation.

This equipment generates uses and can radiate radio frequency energy and, if not installed and used in accordance with the instructions, may cause harmful interference to radio communications. However, there is no guarantee that interference will not occur in a particular installation. If this equipment does cause harmful interference to radio or television reception, which can be determined by turning the equipment off and on, the user is encouraged to try to correct the interference by one or more of the following measures:

Reorient or relocate the receiving antenna.  
Increase the separation between the equipment and receiver.

Connect the equipment into an outlet on a circuit different from that to which the receiver is connected.

Consult the dealer or an experienced radio/TV technician for help.

### FCC Radiation Exposure Statement

This equipment complies with FCC radiation exposure limits set forth for an uncontrolled environment. This equipment should be installed and operated with minimum distance 20 cm between the radiator & your body.

**Continental Trading GmbH**

Soderner Str. 9  
65824 Schwalbach  
Germany

Support & Download → [www.vdo.com](http://www.vdo.com)



© 03.2015 Continental Trading GmbH

**Continental Trading GmbH**  
Soderner Str. 9  
65824 Schwalbach  
Germany

Support & Download → [www.vdo.com](http://www.vdo.com)



© 03.2015 Continental Trading GmbH

## ■ FCC

### FCC-RICHTLINIEN

1. Dieses Gerät erfüllt die Bedingungen von Abschnitt 15 der FCC-Bestimmungen (FCC = Federal Communication Commission: amerikanische Zulassungsbehörde im Fernmeldewesen). Der Betrieb erfolgt unter den folgenden beiden Bedingungen:
  - (1) Dieses Gerät darf keinerlei gefährliche Störungen verursachen.
  - (2) Dieses Gerät muss jegliche Art von Störung akzeptieren, einschließlich solcher, die unerwünschte Betriebsfolgen haben können.
2. Bei Änderungen oder Modifikationen am Gerät, die nicht ausdrücklich von der für die Konformität verantwortlichen Partei genehmigt wurden, verliert der Benutzer die Berechtigung zum Betrieb des Gerätes.

BITTE BEACHTEN: Dieses Gerät wurde getestet und entspricht den Bestimmungen für ein digitales Gerät der Klasse B gemäß Abschnitt 15 der FCC-Bestimmungen. Diese Grenzwerte bieten angemessenen Schutz vor schädlichen Störungen beim Betrieb des Geräts in Wohngebieten. Dieses Gerät erzeugt und verwendet Hochfrequenzenergie und strahlt sie aus. Wenn es nicht gemäß der Anleitung installiert und verwendet wird, kann es Funksstörungen verursachen. Es wird jedoch keinerlei Garantie dafür übernommen, dass die Störungen bei einer bestimmten Installation nicht auftreten. Sollte dieses Gerät den Radio- und Fernsehempfang

© Continental Trading GmbH

stören, was sich durch Ein- und Ausschalten des Geräts nachprüfen lässt, müssen Sie die Störungen durch eine oder mehrere der folgenden Maßnahmen beheben:

Empfangsantenne verlegen oder anders ausrichten.  
Abstand zwischen dem Gerät und dem Empfänger vergrößern.  
Gerät an eine Steckdose eines Schaltkreises anschließen, der nicht mit dem Empfangsgerät verbunden ist.  
Händler oder erfahrenen Rundfunk-/Fernsehtechniker zu Rate ziehen.  
FCC-Erklärung zur Strahlenbelastung.  
Dieses Gerät entspricht den von der FCC festgelegten Grenzwerten für die Strahlenbelastung in einer nicht kontrollierten Umgebung.  
Bei der Installation und Verwendung dieses Geräts sollte ein Abstand von mindestens 20 cm zwischen der Strahlungsquelle und Ihrem Körper eingehalten werden.

## ■ Technische Daten

## Allgemein

Stromversorgung:  
 Maximale Ausgangsleistung:  
 Geeignete Lautsprecherimpedanz:  
 ESP:  
 Abmessungen (B x T x H):  
 Gewicht:

12 V DC Negative Erdung  
 41 W x 4 Kanäle (4 Ω)  
 4 Ω  
 10 s (CD-DA)/40 s (MP3)  
 178 x 161 x 50 mm  
 1,33 kg



Bitte beachten:  
 Bei MP3 mit anderen Bitraten ändern sich die ESP-Zeiten:  
 40 Sekunden gelten nur für MP3-Dateien mit 128 kbps Biträte.

## FM (UKW) Stereoradio

Frequenzbereich:  
 Eingangsempfindlichkeit:  
 Frequenzgang:  
 Stereo-Kanaltrennung:  
 Spiegeelfrequenzverhältnis:  
 ≥ 22 dB (1 kHz)  
 ≥ 40 dB  
 ≥ 60 dB  
 ≥ 50 dB  
 Signal-/Rauschverhältnis:

## AM (MW) Radio

Frequenzbereich:  
 Eingangsempfindlichkeit (S/N=20 dB):  
 522-1620 KHz  
 < 35 dBp

## Disc-Player

System:  
 Frequenzgang:  
 Signal-/Rauschverhältnis:  
 Klirrfaktor:  
 Kanaltrennung:  
 Disc Digital-Audiosystem  
 20 Hz - 20 KHz  
 > 72 dB (dBA)  
 Unter 1 % (1 kHz)  
 < 55 dB





AREA	BAND	RECEIVED FREQUENCY	AUTO SPACE CHANNEL
USA	FM	87,5 - 107,9MHz	200KHz
	AM	530 - 1710KHz	10KHz
EUROPE	FM	87,5 - 108,0MHz	100KHz
	MW	522 - 1620KHz	9KHz
	LW	144 - 288KHz	3KHz
NORTH AFRICA	FM	87,5 - 108,0MHz	100KHz
	MW	631- 1602KHz	9KHz
	LW	153 - 252KHz	3KHz
ASIA	FM	87,5 - 108,0MHz	50KHz
	AM	522 - 1629KHz	9KHz
JAPAN	FM	76 - 90MHz	100KHz
	AM	522 - 1629KHz	9KHz





Bitte beachten:  
 Änderungen von technischen Daten und Design aufgrund technischer Weiterentwicklungen vorbehalten.

## ■ Problembehandlung

Wenn Sie Anzeichen für Fehlfunktionen vermuten, das Gerät sofort ausschalten. Das Gerät nicht verwenden, wenn kein normaler Betrieb möglich ist, z. B. wenn keine Klangwiedergabe erfolgt oder sich Rauch oder unangenehmer Geruch bilden; versuchen, das Gerät selbst zu reparieren, dies ist gefährlich.

Problem	Mögliche Ursache	Lösung
Keine Stromversorgung oder keine Klangwiedergabe	Zündungsstromkreis ist nicht aktiv Die Sicherung ist durchgebrannt Zu niedrige Lautstärke	Den Zündschlüssel auf Position „Zündung ein“ (ACC) drehen Die Sicherung ersetzen Lautstärkeregelung oder Stimmuschaltung ein/aus überprüfen Wenn die angegebenen Lösungen nicht helfen
Disc ist eingelegt, es erfolgt aber keine Klangwiedergabe	Disc ist verkehrt herum eingelegt Die Disc ist verschmutzt oder beschädigt	Die Disc richtig herum einlegen (Beschrittungssseite oben) Die Disc reinigen oder austauschen
Radio	Starke Nebengeräusche beim Empfang Voreingestellter Sender ist verloren gegangen	Sender zu weit entfernt oder Signal zu schwach Anderen Sender oder stärkeres Signal wählen Batterie-Pluskabel ist nicht richtig angeschlossen Batteriepluskabel an Dauerplus anschließen.
Fehlermeldungsanzeigen	Disc ist verkehrt herum eingelegt Disc-Format wird nicht unterstützt oder Dateidaten sind nicht korrekt Disc ist fehlerhaft	Die Disc richtig herum einlegen (Beschrittungssseite oben) Die Disc überprüfen Die Disc-Taste mehr als 2 Sekunden gedrückt halten, um die Disc auszuwerfen. Falls die Disc sich durch Drücken der Taste  nicht auswerfen lässt, den RESET-Schalter drücken und die Taste  2 Sekunden gedrückt halten, um die Disc auszuwerfen wird, nehmen Sie bitte Kontakt mit Ihrem Händler auf.
CD ERR	Disc ist verkehrt herum eingelegt Disc-Format wird nicht unterstützt oder Dateidaten sind nicht korrekt Disc ist fehlerhaft	Die Disc richtig herum einlegen (Beschrittungssseite oben) Die Disc überprüfen Die Disc-Taste mehr als 2 Sekunden gedrückt halten, um die Disc auszuwerfen. Falls die Disc sich durch Drücken der Taste  nicht auswerfen lässt, den RESET-Schalter drücken und die Taste  2 Sekunden gedrückt halten, um die Disc auszuwerfen wird, nehmen Sie bitte Kontakt mit Ihrem Händler auf.

 Bitte beachten: Bei eingelezten Discs oder Karten, die nicht der Standardgröße entsprechen, die Taste  für 5 Sekunden gedrückt halten, dies erzwingt das Auswerfen.



■ Elektrische Verbindungen

Verkabelungsdiagramm

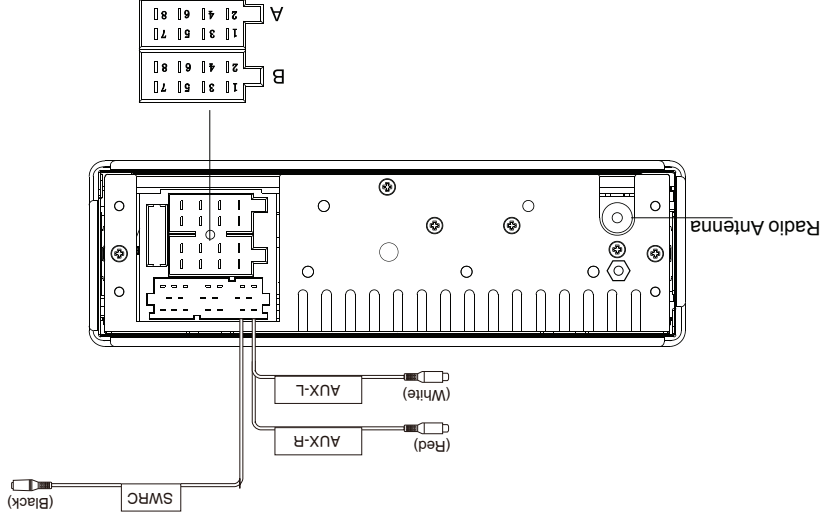

Location	Function	Location	Function
A1	No Function	B1	Rear R+
A2	No Function	B2	Rear R-
A3	Telephone Mute Low	B3	Front R+
A4	Ignition	B4	Front R-
A5	Antenna remote	B5	Front L+
A6	ILLumination	B6	Front L-
A7	Battery +	B7	Rear L+
A8	Power Ground	B8	Rear L-

## ■ Übersicht USB MP3/WMA

### Hinweis zu MP3

- MP3 ist die Abkürzung für MPEG Audio Layer 3 und bezeichnet einen Technologiestandard für Audiodruckkompression.
- Dieses Produkt erlaubt die Wiedergabe von MP3-Dateien auf CD-ROM, CD-R oder CD-RW-Discs.
- Das Gerät kann MP3-Dateien lesen, die im ISO-9660 konformen Format geschrieben wurden.
- Es unterstützt jedoch keine MP3-Dateien, die mit der Packet-Writing-Methode erstellt wurden.
- Das Gerät kann keine Dateien lesen, die andere Dateinamendateien als „.mp3“ haben.
- Wenn Sie eine Nicht-MP3-Datei abspielen, die die Dateinamendatei „.mp3“ hat, hören Sie ggf. Störgeräusche.
- In diesem Handbuch verwenden wir für die technischen Bezeichnungen „MP3-Datei“ und „Ordner“ die Begriffe „Titel“ bzw. „Album“.
- Die mögliche Höchstzahl von Verzeichnisebenen beträgt 8 einschließlich des Wurzelverzeichnisses. Die mögliche Höchstzahl für Dateien und Ordner pro Disc beträgt 256.
- Das Gerät spielt die Titel möglicherweise nicht in der Reihenfolge der Titelnummern ab.
- Das Gerät spielt nur die Audio-Titel ab, wenn sich auf einer CD sowohl Audio-Titel als auch MP3-Dateien befinden.

© Continental Trading GmbH

- Beim Abspielen von CDs mit 8kbps oder VBR\* ist die Anzeige der abgelaufenen Abspielzeit im Anzeigefenster nicht korrekt; auch die Intro-Wiedergabefunktion funktioniert möglicherweise nicht einwandfrei. \*VBR: Variable Bitrate
- Für einen hochwertigen Klang empfehlen wir die Konvertierung zu MP3-Dateien mit einer Abtastfrequenz von 44,1 kHz und einer festen Bitrate von 128 kbps.
- NICHT mehr als 256 MP3-Dateien pro Disc speichern.
- Für ein ISO-9660-konformes Format liegt die maximale Tiefe eingebetteter Ordner bei 8 einschließlich des Wurzelverzeichnisses (Ordners).
- Bei der Verwendung von CD-R Discs ist eine Wiedergabe nur bei abgeschlossener CDs möglich.
- Achten Sie beim Brennen von MP3-CD-R oder CD-RW darauf, dass diese als Daten- und NICHT als Audio-Discs formatiert werden. Es sollten neben den MP3-Dateien keine Nicht-MP3-Dateien oder unnötige Ordner auf die Disc geschrieben werden, da dies zu langen Verzögerungen bis zur Wiedergabe der MP3-Dateien führen kann.
- Bei einigen CD-R oder CD-RW-Medien kann es vorkommen, dass die Daten aufgrund von Herstellungsfehlern nicht korrekt geschrieben werden.

### Hinweise zur Erstellung eigener CD-R oder CD-RW mit MP3-Dateien

- In solchen Fällen werden die Daten möglicherweise nicht richtig wiedergegeben. Die Verwendung hochwertiger CD-R oder CD-RW-Discs wird empfohlen.
  - Für Album- oder Titelnamen werden bis zu 16 Zeichen angezeigt. ID3 TAG Version 1.x ist erforderlich.
  - Beachten Sie bitte, dass das Gerät die Titel möglicherweise nicht in der Reihenfolge wiedergibt, in der Sie sie auf die Disc geschrieben haben.
- ### Hinweise zu USB
- USB Funktionen (Flash-Speichertyp) MP3-Musikwiedergabe.
  - Unterstützung von USB-Flashspeicher 2 in Formate FAT 12/FAT 16/FAT 32 werden unterstützt.
  - Dateiname: 64 Byte/Verzeichnisname: 64 Byte/Tag-Name: 30 Byte.
  - Tag (ID3-Tag Version 2.0) - Titel/Künstler/Album: 32 Byte-Unterstützung.
  - Unterstützung von USB 1.1 und USB 2.0 (Bei 2.0 ist die Geschwindigkeit gleich zu USB 1.1) Nicht alle USB-Geräte sind mit diesem Gerät kompatibel.
  - Der USB-Anschluss unterstützt eine maximale Leistung von 500 mA.

## Übersicht USB MP3/WMA

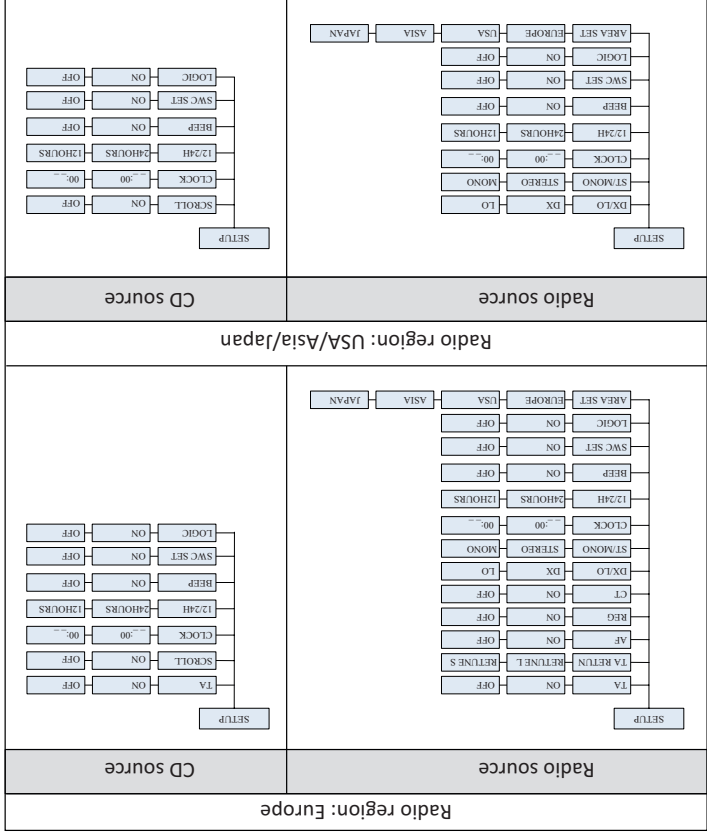

■ Systemeinstellungen Funktionen





## Sound-Einstellungen

### ■ Sound-Einstellungen

[TUNE]-Knopf drücken, um Sound-Einstellungen vorzunehmen. Durch einmal drücken wird die aktuelle Equalizer-Einstellung angezeigt. [TUNE]-Knopf drehen, um BEAT EQ in der folgenden Reihenfolge zu ändern:  
EQ OFF -> POP -> ROCK -> CLASSIC -> JAZZ -> CUSTOM

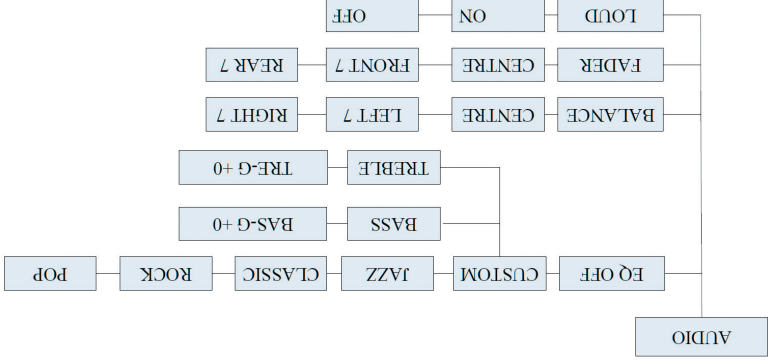
[TUNE]-Knopf drehen, um CUSTOM anzuwählen, Knopf drücken, dann die Taste  /  drücken, um folgendes auszuwählen: BAS-G -> TRE-G, die Einstellung durch Drehen des Knopfes auszuwählen.



BAS-G / TRE-G: (-7) - (+7)  
Die [TUNE]-Taste drücken und Taste  /  drücken, um USER-Preset (Benutzer-Voreinstellungen) auszuwählen:  
BALANCE -> FADER -> LOUD, [TUNE]-Knopf drehen, um die ausgewählte Option einzustellen.  
BALANCE (Lautstärkeverteilung links/rechts):  
LEFT 1-7 -> CENTER -> RIGHT 1-7  
FADER (Lautstärkeverteilung vorne/hinten):  
FRONT 1-7 -> CENTER -> REAR 1-7  
LOUD: EIN/AUS

### MP3: Titelsuche

CD/MP3-Modus:  
Die [MENU]-Taste drücken, um „TRACK SCH“-Modus auszuwählen. Den [TUNE]-Knopf drücken, um den Suchmodus einzugeben. Dann den [TUNE]-Knopf drehen und drücken, um die gewünschte Titelnnummer auszuwählen und den [TUNE]-Knopf zur Bestätigung erneut drücken.

### RDS (PTY-SUCHLAUF)

Zur Suche eines Programmtyps muss die Empfangsregion Europa im Wellenbereich FM eingestellt sein. Den [MENU]-Knopf für die PTY-Funktion drücken, den [TUNE]-Knopf drehen, um die Programmtypen anzuzeigen, den [TUNE]-Knopf drücken, um den gewünschten auszuwählen.

Bitte beachten: 

Ist die Empfangsregion Europa nicht eingestellt, keine Anzeige von RDS und DAB FM/LK.

## ■ Bedienungsanleitung

**CD einlegen/auswerfen**

Einlegen: Die CD in den Schacht einführen.  
Auswerfen: drücken, um die CD auszuwerfen.

**Frequenzband-Auswahl**

Taste drücken, um das Frequenzband zu wechseln:  
FM1  $\leftrightarrow$  FM2  $\leftrightarrow$  FM3  $\leftrightarrow$  AM1  $\leftrightarrow$  AM2  $\leftrightarrow$  LW

**SRC**

Drücken Sie die [SRC]-Taste, um zwischen den verfügbaren Quellen zu wechseln und diese auszuwählen. Modus wie folgt: TUNER -> <> CD/MP3/USB -> <> AUX

**Auto-Memory-Speicherung (Radio-Modus)**

Die [PS/AS]-Taste jeweils für 10 Sekunden gedrückt halten, um die Preset-Stationen 1-6 zu scannen.  
Die [PS/AS]-Taste für mehr als 2 Sekunden gedrückt halten, nun werden die 6 Sender mit dem stärksten Empfang automatisch unter den Senderstationstasten 1-6 gespeichert.

**[SEEK]:Titelauswahl**

CD/USB-Wiedergabe: Die Taste / drücken, um den nächsten oder vorherigen Titel auszuwählen.  
Die Taste / gedrückt halten, um den schnellen Vorlauf oder Rücklauf zu aktivieren.

**EQ LOUD-Modus**

Den [TUNE]-Knopf drücken und drehen, um eine der Klangeneinstellungen EQ OFF  $\leftrightarrow$  POP  $\leftrightarrow$  ROCK  $\leftrightarrow$  CLASSIC  $\leftrightarrow$  JAZZ  $\leftrightarrow$  CUSTOM einzustellen.  
Die [TUNE]-Taste drücken und / drücken, umBAS/TRE anzuwählen, die Einstellung durch Drehen des [TUNE]-Knopfes auswählen.

**Einstellen der Uhrzeit**

Sollte die RDS-Uhr (CT) nicht funktionieren, kann die Uhrzeit manuell eingestellt werden. [DISP]-Taste gedrückt halten, um die Uhrzeit einzustellen.  
Über die Suchstasten [CLOCK] auswählen / .

Den [TUNE]-Knopf drücken und drehen, um die Stunden einzustellen.  
Den [TUNE]-Knopf drücken und drehen, um die Minuten einzustellen.  
Den [TUNE]-Knopf drücken, um den Zeiteneinstellungsmodus zu verlassen.

**Systemeinstellungen**

Im Radio-Modus: [DISP] gedrückt halten, um das Systemeinstellungsmenü zu aktivieren.  
 / drücken, um TA  $\leftrightarrow$  TA RETURN  $\leftrightarrow$  AF  $\leftrightarrow$  REG  $\leftrightarrow$  CT  $\leftrightarrow$  DX/LO  $\leftrightarrow$  ST/MONO  $\leftrightarrow$  CLOCK  $\leftrightarrow$  12/24H  $\leftrightarrow$  BEEP  $\leftrightarrow$  SWRC SET  $\leftrightarrow$  LOGIC  $\leftrightarrow$  AREA SET auszuwählen. Zum Einstellen [TUNE] drehen.

LOGIC ON/OFF: Logic ON - Verwendung des Geräts bei ausgeschalteter Zündung auf eine Stunde begrenzt. Logic OFF, um das Gerät auszusuchen.  
SCROLL-Funktion (CD): Den [TUNE]-Knopf drehen, um ON oder OFF auszuwählen.

AREA SEL-Einstellung: Den [TUNE]-Knopf drehen, um USA, EUROPE (Europa), NORTH AFRICA (Nordafrika), ASIA (Asien), JAPAN auszuwählen.

TA-Einstellung: Den [TUNE]-Knopf drehen, um ON oder OFF auszuwählen.  
Auto-Suche auf 45 Sek. festgelegt.  
Einstellung „S“ wird der TA-Zeitraum bei der Auto-Suche auf 180 Sek. festgelegt, bei Einstellung „L“ wird der TA-Zeitraum bei

Bei Einstellung „L“ wird der TA-Zeitraum bei der Auto-Suche auf 180 Sek. festgelegt, bei Einstellung „S“ wird der TA-Zeitraum bei der Auto-Suche auf 45 Sek. festgelegt.  
Den [TUNE]-Knopf drehen, um ON oder OFF auszuwählen.

AF-Einstellung: Den [TUNE]-Knopf drehen, um ON oder OFF auszuwählen.  
REG-Einstellung: Den [TUNE]-Knopf drehen, um ON oder OFF auszuwählen.  
CT-Einstellung: Den [TUNE]-Knopf drehen, um DX oder LO auszuwählen.  
DX/LO-Einstellung: Den [TUNE]-Knopf drehen, um ON oder OFF auszuwählen.

SWRC-Einstellung: Den [TUNE]-Knopf drehen, ertnt bei jedem Tastendruck ein Signal.  
BEEP-Einstellung: Mit der BEEP-Ton-Funktion

## ■ Bedienelemente

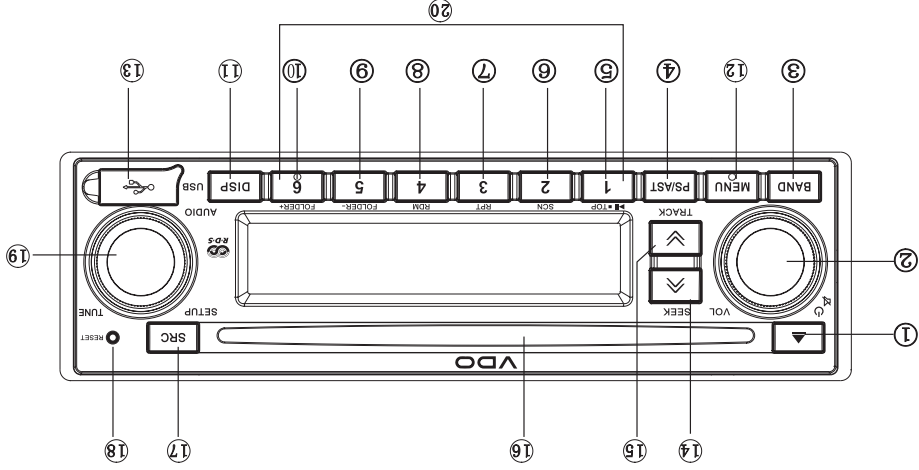

- (1) CD auswerfen
- (2) Zur Lautstärkeinstellung drehen.
- (3) Radio: stumm
- (4) CD/MP3: Pause
- (5) Zum Abschalten gedrückt halten
- (6) Auswahl des Frequenzbands
- (7) Automatischer Sendersuchlauf und Speicher von Sendern
- (8) Kanal 1/Play/Stop/Top: Wiedergabe/Stop/Anfang bzw. höchster Order
- (9) Kanal 2/SCN: Scannen
- (10) Kanal 3/RPT: Wiederholte Wiedergabe
- (11) Kanal 4/RDMI: Zufallswiedergabe
- (12) Kanal 5/FOLDER-: letzter Order
- (13) Kanal 6/FOLDER+: nächster Order

- (11) Anzeige von Spieldauer und Uhrzeit im CD-Modus.
- (12) LCD-Display mit Anzeige von ID3-TAGs/Recycle: Dateiname/Ordername/ID3 TAG/Systemzeit im MP3-Modus.
- (13) Anzeige von FTy-Info und Systemzeit im Radiomodus
- (14) Menü auswählen
- (15) USB-Anschluss
- (16) Seek+/Nächsten Titel auswählen
- (17) Seek-/Vorherigen Titel auswählen
- (18) CD-Schacht
- (19) SCR-Taste
- (20) Radio
- (21) CD (bei einglegter CD)
- (22) USB (bei angeschlossenem USB-Gerät)
- (23) AUX IN

- (18) Reset-Knopf
- (19) Drücken, um VOL/BAS/TR/BAL/LOUD/FAD/AF/TA/PTY auszuwählen, zur Einstellung VOL-Knopf drehen
- (20) RADIO: Drehen, um den Radioempfang einzustellen
- (21) CD /MP3: Drehen zur Auswahl des nächsten/vorherigen Titels
- (22) 1-6 Voreinstellung: Drücken, um einen voreingestellten Sender zu wählen.
- (23) Mehr als 2 Sekunden gedrückt halten, um den Sender zu speichern.

■ Sicherheitsinformationen

► Sicherheitsmaßnahmen

- Nur in einem 12-Volt-Gleichstromsystem mit negativer Erdung verwenden.
- Vor dem Einbau und Anschluss des Geräts den negativen Pol der Batterie abklemmen.
- Bei Sicherungsaustausch auf gleiche Amperenzahl achten. Die Verwendung einer Sicherung mit höherer Amperenzahl kann zu schweren Beschädigungen des Geräts führen.
- NICHT versuchen, das Gerät zu demontieren. Die Laserstrahlen des optischen Abtasters sind gefährlich für die Augen.
- Sorgen Sie dafür, dass keine spitzen Gegenstände oder andere Fremdkörper in das Gerät gelangen, da dies Fehlfunktionen oder Gefahren wie z. B. Stromschläge oder schädliche Einwirkung durch Laserstrahlen zur Folge haben kann.
- Wenn Ihr Fahrzeug längere Zeit in sehr heißen oder sehr kalten Umgebungen gestanden hat, das Gerät erst in Betrieb nehmen, wenn die Innentemperatur im Fahrzeug wieder ein normales Maß erreicht hat.
- Die Lautstärke so wählen, dass akustische Warnsignale (Hupen, Sirenen usw.) jederzeit hörbar bleiben.

► Hinweise zu CDs

- Das Abspielen von defekten oder verstaubten CDs kann zu Aussetzern bei der Klangwiedergabe führen.
- CDs wie abgebildet halten.
- Die unbeschriftete Seite nicht berühren.
- Auf beiden Seiten der CD keine Aufkleber, Etiketten oder Schutzfolien anbringen.
- CDs nicht direkter Sonneneinstrahlung oder starker Hitze aussetzen.
- Verschmutzte CDs mit einem Reinigungstuch von innen nach außen abwischen.
- Niemals Lösungsmittel wie Benzin oder Alkohol verwenden.
- In diesem Gerät können Mini-CDs (Durchmesser 8 cm) abgespielt werden. NIMALS eine in einem Adapter befindliche Mini-CD oder unregelmäßig geformte CD einführen. Das Gerät kann solche CDs möglicherweise nicht mehr auswerfen, was zu einer Fehlfunktion führt.
- An der CD dürfen sich keine Fremdkörper befinden. Beschädigungen durch an der CD befindliche Fremdkörper werden nicht durch die Garantie abgedeckt.

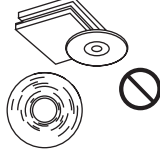

► Vor der Inbetriebnahme

- Die Lautstärke nicht so stark erhöhen, dass keine Außengeräusche mehr hörbar sind. Dies führt zu Gefahrensituationen während der Fahrt. Das Fahrzeug anhalten, wenn komplizierte Bedienvorgänge ausgeführt werden sollen.

► VORSICHT

- Die Gehäuseabdeckung NICHT öffnen und nicht selbst Reparaturen durchführen. Wenden Sie sich hierfür an Ihren Händler oder einen qualifizierten Techniker.

\* Sie können mit diesem Gerät neben handelsüblichen CDs auch CD-Rs oder CD-RWs und MP3-Musikdateien abspielen.

Bitte beachten: 

Das System unterstützt nur englische Buchstaben und Ziffern. Nicht alle Buchstaben sind mit diesem Gerät kompatibel.



BEDIENUNGSANLEITUNG

# CD716U-BU CD RADIO / USB MP3 / WMA 12V

[www.vdo.com](http://www.vdo.com)

